



Analiza pieței accesului cu ridicata la infrastructura de rețea la un post fix

Iterația III

Raport de analiză a pieței

Starea documentului:	Final
Data publicării:	28.09.2015

Cuprins

1. Introducere	3
2. Identificarea pieței accesului cu ridicata la infrastructura de rețea la un post fix	6
2.1 Testul Monopolistului Ipotetic	6
2.2 Testul celor trei criterii	6
2.3 Definirea pieței produsului	7
2.4 Piața relevantă a produsului	10
2.4.1 Produsul focal	10
2.4.2 Lista substituenților produsului focal	12
1. Analiza oportunității includerii în aceeași piață relevantă a produsului serviciilor de acces prin cablu coaxial și acces fix la infrastructura fără fir.	13
3. Analiza măsurii în care serviciile cu ridicata de acces în bandă largă (serviciile bitstream) fac parte din aceeași piață relevantă a produsului	16
2.4.3 Sumarul analizei pieței produsului	17
2.5 Piața geografică	18
2.6 Aplicarea testului celor trei criterii	19
2.6.1 Barierele de intrare și ieșire	20
2.6.2 Tendințe spre o concurență efectivă	21
2.6.3 Suficiența aplicării legislației concurenței	22
2.7 Concluzii privind identificarea pieței relevante	23
3. Analiza pieței accesului cu ridicata la infrastructura de rețea la un post fix	24
3.1 Evaluarea cotei de piață	25
3.2 Analiza ulterioară a pieței	26
3.2.1 Cota de piață și stabilitatea acesteia	27
3.2.2 Dimensiunea Furnizorului	28
3.2.3 Controlul infrastructurii greu de duplicat	28
3.2.4 Puterea de contracarare a cumpărătorilor	29
3.2.5 Numărul furnizorilor de pe piață	31
3.3 Determinarea și analiza obligațiilor	32
3.3.1. Cadrul legal	32
3.3.2 Principiile aplicate de ANRCETI pentru stabilirea remediilor	33
3.3.3 Obligații impuse anterior în sarcina furnizorului cu putere semnificativă și impactul acestora asupra concurenței de piață	34
3.3.4 Problemele concurenței și identificarea remediilor necesare	35

1. Introducere

În conformitate cu articolul 51 din Legea comunicațiilor electronice nr. 241-XVI din 15 noiembrie 2007 (*Monitorul Oficial al Republicii Moldova, 2008, nr. 51-54, art.155*) cu modificările și completările ulterioare, în continuare denumită Legea nr. 241/2007, Agenția Națională pentru Reglementare în Comunicații Electronice și Tehnologia Informației (ANRCETI) identifică piețele relevante și efectuează analize de piață pe aceste piețe în scopul determinării faptului dacă piața relevantă este suficient de competitivă și al impunerii, menținerii, modificării ori retragerii obligațiilor speciale preventive. ANRCETI definește metodologia și criteriile de identificare a piețelor relevante și identifică aceste piețe, luând în considerare condițiile naționale specifice. De asemenea, ANRCETI publică lista piețelor relevante.

Procesul de identificare și analiză a piețelor relevante a fost stabilit în Regulamentul privind identificarea și analiza piețelor relevante din domeniul comunicațiilor electronice și desemnarea furnizorilor de rețele și/sau servicii de comunicații electronice cu putere semnificativă pe aceste piețe, aprobat prin Hotărârea Consiliului de Administrație al ANRCETI nr.55 din 29 decembrie 2008, în continuare denumit Regulament. Regulamentul prevede instrumentele (criteriile) utilizate de către ANRCETI în vederea analizei piețelor pentru identificarea piețelor relevante reglementării ex-ante (preventive), analiza în detaliu a piețelor relevante în vederea determinării furnizorilor cu putere semnificativă pe acestea și impunerii măsurilor *ex-ante* în sarcina acestor furnizori.

În anul 2010, ANRCETI a analizat piața accesului cu ridicata la infrastructura de rețea la un post fix (numită generic Piața 4 și care cuprinde servicii de acces total sau partajat la bucla/subbucla locală constituită dintr-o pereche de fire metalice din cupru). Piața dată este similară Pieței 4 din Recomandarea Comisiei Europene 2007/879/EC¹ privind piețele relevante de produse și de servicii din sectorul comunicațiilor electronice care pot face obiectul unei reglementări ex-ante, în conformitate cu Directiva 2002/21/CE a Parlamentului European și a Consiliului privind un cadru de reglementare comun pentru rețelele și serviciile de comunicații electronice.

Prin Hotărârea Consiliului de Administrație al ANRCETI nr. 09 din 18.03.2010 piața dată a fost identificată drept relevantă reglementării preventive.

Prin Hotărârea Consiliului de Administrație nr.30 din 28.09.2010, ANRCETI a desemnat S.A. „Moldtelecom” drept furnizor cu putere semnificativă pe această piață, în baza rezultatelor Analizei în detaliu a pieței date, care a arătat existența puterii semnificative a furnizorului dat, problemele concurențiale și obligațiile necesare a fi impuse pentru remedierea eșecului concurenței.

Prin Hotărârea Consiliului de Administrație nr.05 din 28.03.2011, ANRCETI a impus în sarcina S.A. „Moldtelecom” remediile necesare pentru rezolvarea problemelor concurențiale.

În anul 2012, ținând cont de prevederile articolului 53 din Legea nr. 241/2007 ANRCETI a analizat piața accesului cu ridicata la infrastructura de rețea la un post fix în

¹<http://eur-lex.europa.eu/LexUriServ/LexUriServ.do?uri=OJ:L:2007:344:0065:0069:ro:PDF>

cadrul iterației II. În rezultatul analizei efectuate în cadrul iterației II, ANRCETI a constatat că piața menționată continua să fie susceptibilă reglementării preventive, iar S.A., „Moldtelecom” continua să dețină puterea semnificativă pe piața accesului cu ridicata la infrastructura de rețea la un post fix (Hotărârea Consiliului de Administrație al ANRCETI nr.5 din 14.02.2013).

Totodată, având în vedere că condițiile concurențiale pe această piață nu au evoluat semnificativ timp de doi ani, ANRCETI a considerat necesară impunerea în sarcina S.A., „Moldtelecom” a obligațiilor special preventive prin Hotărârea Consiliului de Administrație al ANRCETI nr.56 din 26.09.2013.

Ținând cont de prevederile articolului 53 din Legea nr. 241/2007, apare necesitatea revizuirii definiției pieței accesului cu ridicata la infrastructura de rețea la un post fix, a situației concurențiale și a obligațiilor specifice impuse furnizorului cu putere semnificativă pe această piață.

Această analiză de piață face parte din cadrul iterației III de analiză a piețelor de comunicații electronice din Republica Moldova. În urma analizei, în conformitate cu articolul 53 din Legea nr. 241/2007, ANRCETI are dreptul să impună, să mențină, să modifice sau să revoce obligațiile față de furnizorii de rețele și/sau servicii de comunicații electronice.

ANRCETI va face publică analiza și va prezenta Consiliului Concurenței, în termen de 3 zile lucrătoare din data adoptării, deciziile ce conțin identificarea piețelor relevante, desemnarea furnizorilor cu putere semnificativă pe piețele relevante și impunerea obligațiilor speciale în sarcina furnizorilor cu putere semnificativă pe piețele relevante.

În urma analizei, în conformitate cu articolul 53 din Legea nr. 241/2007, ANRCETI are dreptul să impună, să mențină, să modifice sau să revoce obligațiile față de furnizorii de rețele și/sau servicii de comunicații electronice.

În compartimentele ce urmează, ANRCETI desfășoară o analiză care stabilește:

- limitele pieței produsului și pieței geografice ale pieței accesului cu ridicata la infrastructura de rețea la un post fix, utilizând raționamentele Testului Monopolistului Ipotetic (TMI)
- situația concurențială și evoluția viitoare a acestei piețe în scopul de a desemna, după caz, furnizorul sau furnizorii cu putere semnificativă;
- identificarea obligațiilor ce urmează a fi impuse furnizorului/furnizorilor determinați cu putere semnificativă pe piața accesului cu ridicata la infrastructura de rețea la un post fix.

Procesul de consultare

ANRCETI a expus pentru consultare publică, pe data de 9 septembrie 2015, următoarele proiecte:

- proiectul Analizei pieței accesului cu ridicata la infrastructura de rețea la un post fix,
- proiectul Hotărârii Consiliului de Administrație al ANRCETI privind măsurile de reglementare preventivă a pieței accesului cu ridicata la infrastructura de rețea la un post fix.

Termenul limită de prezentare a comentariilor și recomandărilor a fost de 23 septembrie 2015.

Acestea au putut fi expediate în scris, pe suport de hârtie și în format electronic la adresa:
Bd. Ștefan cel Mare, 134, MD-2012,

CHIȘINĂU, REPUBLICA MOLDOVA

Fax: (0 22) 22 28 85

și/sau la:

e-mail: office@anrceti.md

În cadrul termenului stabilit de consultare publică nu au parvenit comentarii și propuneri.

2. Identificarea pieței accesului cu ridicata la infrastructura de rețea la un post fix

În compartimentele ce urmează, ANRCETI desfășoară o analiză care stabilește:

- limitele pieței produsului și pieței geografice ale pieței accesului cu ridicata la infrastructura de rețea la un post fix, utilizând raționamentele Testului Monopolistului Ipotetic (TMI);

- situația concurențială și evoluția viitoare a acestei piețe în scopul de a desemna, după caz, furnizorul sau furnizorii cu putere semnificativă;

- identificarea obligațiilor ce urmează a fi impuse furnizorului determinat cu putere semnificativă pe piața relevantă pentru accesul cu ridicata la infrastructura de rețea la un post fix.

2.1 Testul Monopolistului Ipotetic

Testul Monopolistului Ipotetic (TMI) începe prin identificarea unui produs focal, adică produsul cel mai îngust definit care în mod evident se află pe piața analizată. Această piață poate include și alte produse candidat în dependență de substituibilitatea dintre produsul candidat și produsul focal. Sunt analizate 3 forme ale substituibilității produselor:

- i. Substituibilitatea ofertei;
- ii. Substituibilitatea cererii cu ridicata;
- iii. Substituibilitatea cererii cu amănuntul.

La efectuarea TMI este analizat un monopolist ipotetic și se verifică dacă o majorare mică dar semnificativă (creștere de 5-10%), non-tranzitorie (cel puțin cu durata de 1 an) a prețului produsului focal (SSNIP) ar putea fi profitabilă.

Aceasta presupune că fiecare substituent candidat este testat prin TMI dacă produce suficientă presiune competitivă asupra produsului focal. În cazul când SSNIP este profitabil, aceasta va fi o dovadă că produsul candidat nu este capabil să substituie produsul focal și nu poate fi inclus în limitele pieței produsului.

Dacă creșterea prețului produsului focal nu este profitabilă, definiția serviciului trebuie extinsă pentru a include serviciile care pot substitui produsul focal.

2.2 Testul celor trei criterii

Acest test se referă la cele trei criterii care se aplică înainte de a supune piața unei reglementări preventive. Aceste criterii conform Regulamentului sunt:

- i. Prezența unor bariere înalte la intrare pe piață;
- ii. Dinamica pieței (lipsa tendințelor evidente spre o concurență efectivă în viitor);
- iii. Insuficiența aplicării prevederilor legislației concurenței.

Comisia Europeană sintetizează și explică aceste criterii, după cum urmează:

Primul criteriu este prezența unor bariere înalte la intrarea pe piață. Dat fiind caracterul dinamic al piețelor de comunicații electronice trebuie, de asemenea, să se ia în

considerație și posibilitățile pieței de a tinde spre un rezultat competitiv, în pofida barierelor înalte la intrare.

Cel de-al doilea criteriu constă în faptul că dacă pe piața dată nu se observă tendințe spre o concurență efectivă în viitor și nici nu sunt fluctuații semnificative ale cotelor de piață care ar sugera o concurență vibrantă, există temeii să se considere că piața dată necesită intervenție de reglementare pentru a preveni și limita efectele utilizării de către furnizorii semnificativi de pe aceasta a puterii lor în detrimentul concurenței. Acest criteriu este unul dinamic și ia în considerație un număr de aspecte structurale și de comportament care la examinarea tuturor factorilor, indică dacă piața are sau nu caracteristici de natură să justifice impunerea obligațiilor de reglementare.

Al treilea criteriu ține de insuficiența legislației concurenței de a preveni de sine stătător eșecul pieței sau de a-l remedia efectiv fără reglementarea preventivă. Prin acesta se presupune că dacă aplicarea doar a măsurilor prevăzute de instrumentarul legislației generale a concurenței, ar fi suficientă pentru a remedia efectiv eșecul concurenței în cazul în care puterea semnificativă de piață este aplicată, atunci nu este necesară intervenția *ex-ante*.

Astfel, dacă ANRCETI ajunge la concluzia că pentru intrarea și ieșirea de pe piața relevantă a produsului există bariere semnificative, nu există semne că piața dată ar fi suficient de competitivă și nici semne ale unor tendințe spre o concurență efectivă în orizont scurt și mediu de timp, precum și ajunge la concluzia că aplicarea doar a instrumentelor legislației generale a concurenței este insuficientă pentru rezolvarea eșecului concurenței, atunci piața dată este susceptibilă reglementării preventive. În asemenea caz, ANRCETI identifică prin decizia Consiliului de Administrație piața dată drept relevantă reglementării preventive (reglementării *ex-ante*).

Piața analizată în prezentul document este cuprinsă și de Recomandarea Comisiei Europene 2007/879/EC² (Piața 4). ANRCETI a testat dacă această piață este relevantă reglementării preventive în circumstanțele naționale.

În acest compartiment ANRCETI prezintă raționamentele sale în ceea ce privește identificarea pieței cu ridicata la infrastructura de rețea la un post fix.

Pentru a lua decizia dacă piața dată este sau nu susceptibilă unei reglementări preventive, ANRCETI, conform prevederilor Regulamentului, desfășoară un proces în două etape: inițial definește piața relevantă a produsului și cea geografică; în caz că piața definită este determinată drept relevantă, testează susceptibilitatea pieței la reglementarea preventivă.

2.3 Definirea pieței produsului

Piața analizată în acest document este furnizarea accesului cu ridicata la infrastructura de rețea (inclusiv acces partajat sau acces total) la un punct fix.

² 2007/879/EC, Commission recommendation on relevant product and service markets within the electronic communications sector susceptible to ex ante regulation in accordance with Directive 2002/21/EC of the European Parliament and of the Council on a common regulatory framework for electronic communications networks and services, Annex.

În conformitate cu Analiza pieței date efectuată de ANRCETI în anul 2012, această piață, inițial, includea accesul la elemente fizice de rețea situate între punctul terminal al rețelei la sediul clientului și portul abonatului din comutatorul local. Elementele exacte de rețea utilizate pot varia în funcție de amplasare, în special în funcție de amplasarea repartitorului telefonic principal (MDF), precum și de măsura în care fibra optică este situată în rețeaua locală de acces. Modalitățile pentru accesarea buclei locale de cupru sunt ilustrate în Figura 1.

Acces total la bucla locală: tot volumul de trafic este direcționat spre repartitorul principal și transmis spre punctul de prezență (PP) al furnizorului de serviciu

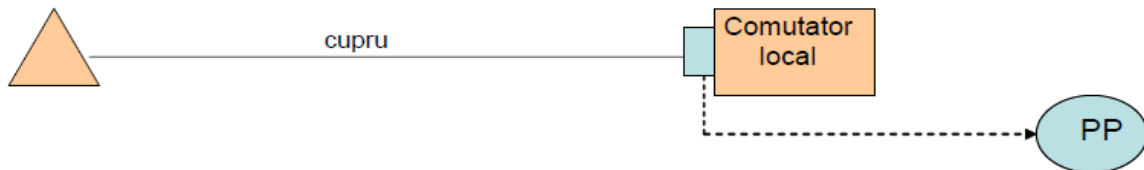

Acces partajat la bucla locală: traficul de date este direcționat spre repartitorul principal, dar traficul de voce continuă să fie controlat de furnizorul de acces

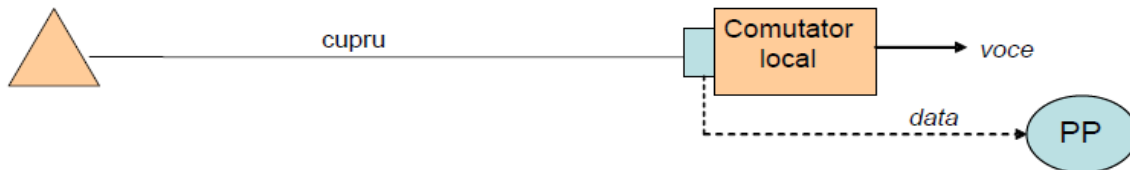

Acces la subbucla locală : trafic direcționat spre fibra *head end* și transmis spre punctul de prezență al furnizorului de serviciu



Figura 1. **Buclea locală de cupru**

Acces total la bucla locală. În acest scenariu accesul este furnizat la întreaga buclă locală, astfel încât furnizorul alternativ poate să utilizeze întreg spectrul buclei locale destinat atât pentru acces la date în bandă largă, cât și pentru servicii de telefonie PSTN/ISDN.

Acces partajat (utilizarea comună a liniei) la bucla locală. În care unui furnizor alternativ îi este oferit acces la bucla locală pentru furnizarea serviciilor de date în bandă largă, dar proprietarul buclei continuă să ofere servicii de telefonie prin aceeași buclă, folosind o altă parte a spectrului de frecvențe.

Acces la subbucla locală. În această situație, o porțiune a liniilor de acces de cupru a fost înlocuită cu fibră optică (între MDF și un anumit punct de concentrare a fibrei optice). Furnizorul alternativ poate avea acces la rețeaua de cupru între punctul de concentrare (repartitor stradal) și client, însă va trebui să-și asigure suplimentar capacități de transmisie până la punctul de concentrare. Accesul la subbucla locală poate fi atât total, cât și partajat.

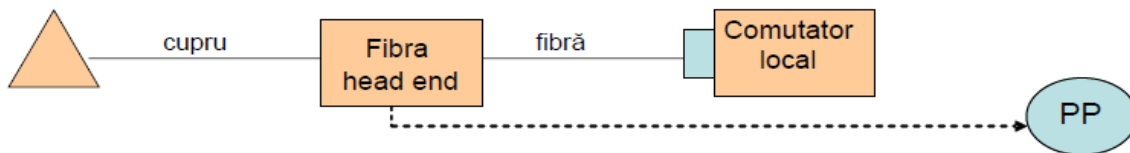
Însă, în urma efectuării Testului Monopolistului Ipotetic, în cadrul iterației 2 (anul 2012) a pieței date, s-a concluzionat că accesul la infrastructura bazată pe fibră optică (bucla locală optică) este un substituent eficient pentru produsul focal (accesul la bucla locală de cupru) și este parte a pieței relevante a produsului.

Buclele locale de fibră optică presupun extinderea rețelei de acces de fibră optică până la punctul de prezență al utilizatorului final (FTTH), până la clădire (FTTB) sau până la cabinetele stradale (FTTC/FTTN).



Figura 2. Modalitățile de organizare a rețelelor de acces optice

În cazul FTTH, cablurile metalice (sau conexiuni fără fir) sunt utilizate pe segmentul de la echipamentul terminal optic până la echipamentele din interiorul menajului. Conexiunile optice între repartitorul optic principal și echipamentul terminal pot fi active (denumite și point-to-point FTTH, bazate pe fibre dedicate fiecărui abonat, cu conexiuni Ethernet active) sau pasive (denumite și point-to-multipoint FTTH, în care mai mulți abonați sunt conectați prin intermediul unei fibre ale cablului, prin utilizare de tehnologii de acces optic pasive – GEAPON, GPON).

În cazul FTTB, cablurile de cupru sunt utilizate pe porțiunea de racordare a domiciliului abonatului (sediului întreprinderii) la echipamentul de acces optic comun întregii clădiri.

În cazul FTTC și FTTN, cablurile de cupru sunt utilizate pe porțiunea ce leagă domiciliul abonatului (sediului întreprinderii) cu un nod stradal de distribuție (dulap sau cutie de distribuție). Se deosebește de FTTB, de regulă, prin lungimea cablului de cupru de racordare a abonatului la rețeaua de acces și, din această cauză, tehnologiile de acces pot fi diferite. În cazul FTTB cea mai potrivită tehnologie este Optical Ethernet până la clădire + LAN (local access network) pe segmentul de racordare a abonaților. Pentru aceasta nu sunt

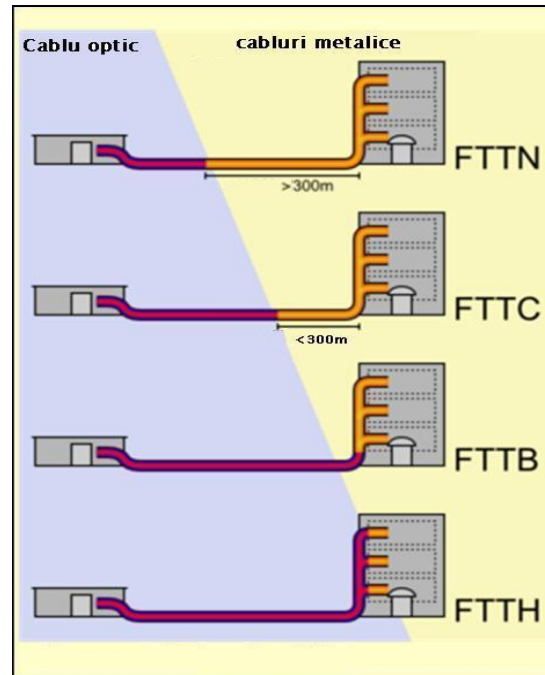
potrivite cablurile rețelei tradiționale de telefonie (PSTN/ISDN), de aceea acestea necesită dublate sau înlocuite cu cabluri de cupru de categoria Cat5 și mai sus. În cazul configurației FTTC sau FTTN, poate fi reutilizată infrastructura de buclă locală a rețelei de telefonie tradițională, pentru accesul abonaților fiind utilizate tehnologii VDSL, G.Fast.

ANRCETI a demonstrat că FTTx reprezintă substituent efectiv pentru ADSL, astfel încât a determinat că furnizările (inclusiv autofurnizările) de bucle locale bazate pe cabluri optice sunt captive pentru furnizările (inclusiv autofurnizările) de infrastructură de buclă locală de cupru a rețelei de telefonie tradițională PSTN/ISDN. Pentru aceasta a fost examinată substituibilitatea serviciilor date în mun. Chișinău, unde prezența rețelelor FTTx este suficient de reprezentativă. Iar în concluzie a fost menționat că piața accesului cu ridicata la infrastructura de rețea la un post fix cuprinde serviciile de acces total la buclă și sub-bucla locală de cupru, acces partajat la bucla locală de cupru, accesul total la bucla locală bazată pe fibră optică.

Pentru a analiza și a defini într-o nouă iterație piața relevantă a produsului în condițiile actuale, este efectuată analiza produsului focal de pe această piață și examinați toți substituenții potențiali pentru acesta, utilizând Testul Monopolistului Ipotetic (TMI).

2.4 Piața relevantă a produsului

2.4.1 Produsul focal

Produsul focal este produsul cel mai îngust definit care se află în mod evident pe piața definită. În cazul accesului cu ridicata la infrastructura de rețea la un post fix produsul focal este accesul la buclele locale din cupru și din fibră optică.

Tradițional, infrastructura de rețea numită buclă locală de cupru, a servit pentru furnizarea către utilizatori a serviciilor de telefonie fixă, aceasta conectând facilitățile terminale ale utilizatorilor cu centrala telefonică locală. În figura de mai jos poate fi observată relația structurală dintre infrastructura dată și serviciile de telefonie oferite:



Figura 3. Participarea infrastructurii de buclă locală în furnizarea serviciilor de telefonie fixă

Cu dezvoltarea serviciilor de acces la Internet a fost posibilă reutilizarea infrastructurii de acces date, inițial prin același spectru al buclei de 30KHz destinat serviciilor vocale (acces de tip Dial-Up), iar ulterior a fost posibilă utilizarea frecvențelor mai înalte ale spectrului de frecvențe, separat de serviciile de telefonie și la viteze mai înalte (numite acces în bandă largă, iar tehnologiile date au căpătat denumirea xDSL).

În figura de mai jos poate fi observată relația structurală dintre infrastructura dată și serviciile cu amănuntul oferite prin ea:

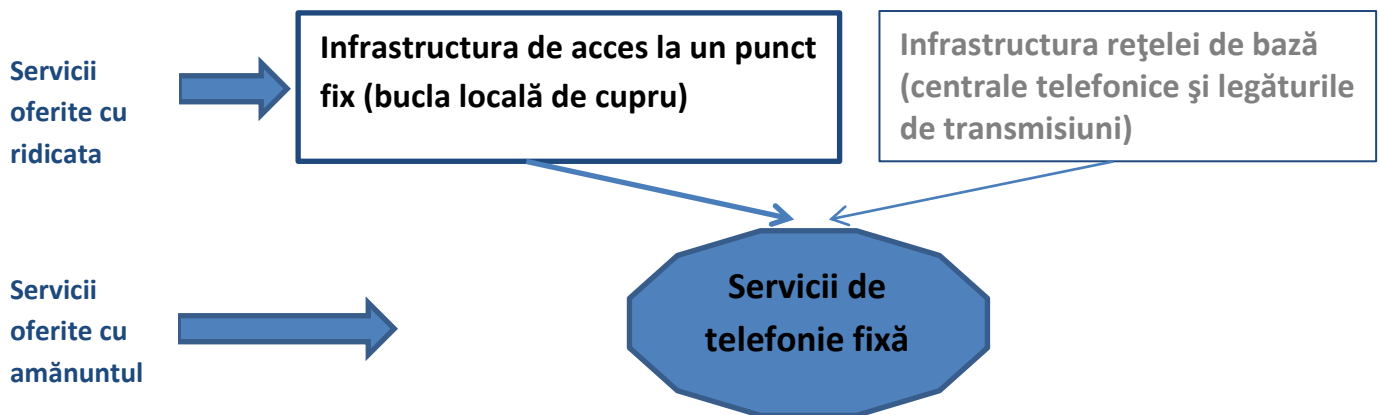

Figura 4. Serviciile cu amănuntul prestate prin intermediul infrastructurii de buclă locală

Cu toate că infrastructura de acces analizată este în continuare cel mai des folosită la furnizarea serviciilor de telefonie fixă, o importantă parte a acestei infrastructuri este reutilizată în vederea furnizării serviciilor de acces în bandă largă. ANRCETI consideră că în viitor rețelele și serviciile vor migra spre conceptul *all-IP*, în cadrul cărui accesul de bandă largă va deveni un serviciu de bază pentru aducerea către utilizator a celorlalte servicii suprapuse – acces la Internet în bandă largă, telefonie, video, M2M (machine-to-machine), etc, precum și pentru servicii furnizate OTT (over-the-top, servicii furnizate prin intermediul accesului la Internet). Prin urmare, la analiza pieței relevante a produsului o atenție deosebită trebuie acordată relației dintre infrastructura de acces la rețea la un punct fix și piața din aval de acces în bandă largă.

În perioada de referință a analizei date (anii 2012 - 2014), pe piața furnizării serviciilor de acces la Internet în bandă largă, s-au atestat modificări în ceea ce privește tehnologia de acces utilizată pentru furnizarea serviciului dat. Astfel, comparativ cu datele din Analiza pieței în iterația 2 (anul 2012), numărul abonaților deserviți prin intermediul rețelelor de acces bazate pe fibră optică a prevalat peste numărul de abonați deserviți prin rețele de acces de cupru (Figura 5).

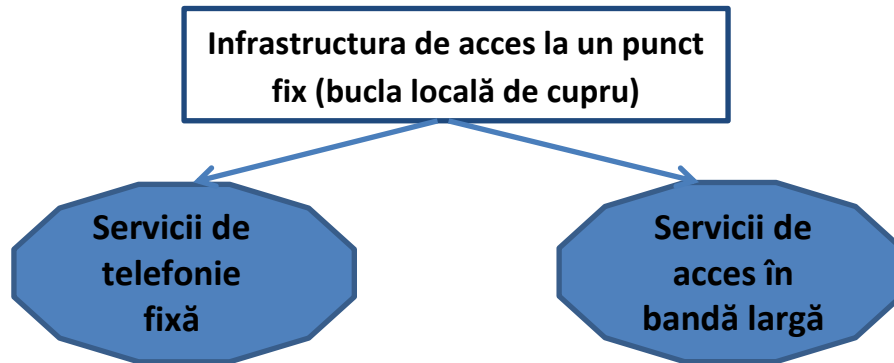

Figura 5. Structura pieței serviciilor în bandă largă în funcție de tehnologia de acces

În cea mai mare parte, accesul la infrastructura dată a fost oferit prin intermediul autofurnizărilor interne de către S.A. „Moldtelecom” propriei activități cu amănuntul de servicii de acces în bandă largă.

Având acestea în vedere, precum și ținând cont de produsul focal identificat pe piața dată prin Analiza pieței date la iterația II (anul 2012), ANRCETI găsește potrivit să pornească de la produsul focal – accesul la bucle locale de cupru și bazate pe fibră optică, drept cel mai evident serviciu de acces cu ridicata la infrastructura de rețea la un post fix - și să examineze dacă există și alte produse care pot substitui eficient produsul focal. În cazul identificării unor astfel de produse, aceasta ar indica asupra faptului că ele fac parte din aceeași piață de produse cu produsul focal.

2.4.2 Lista substituenților produsului focal

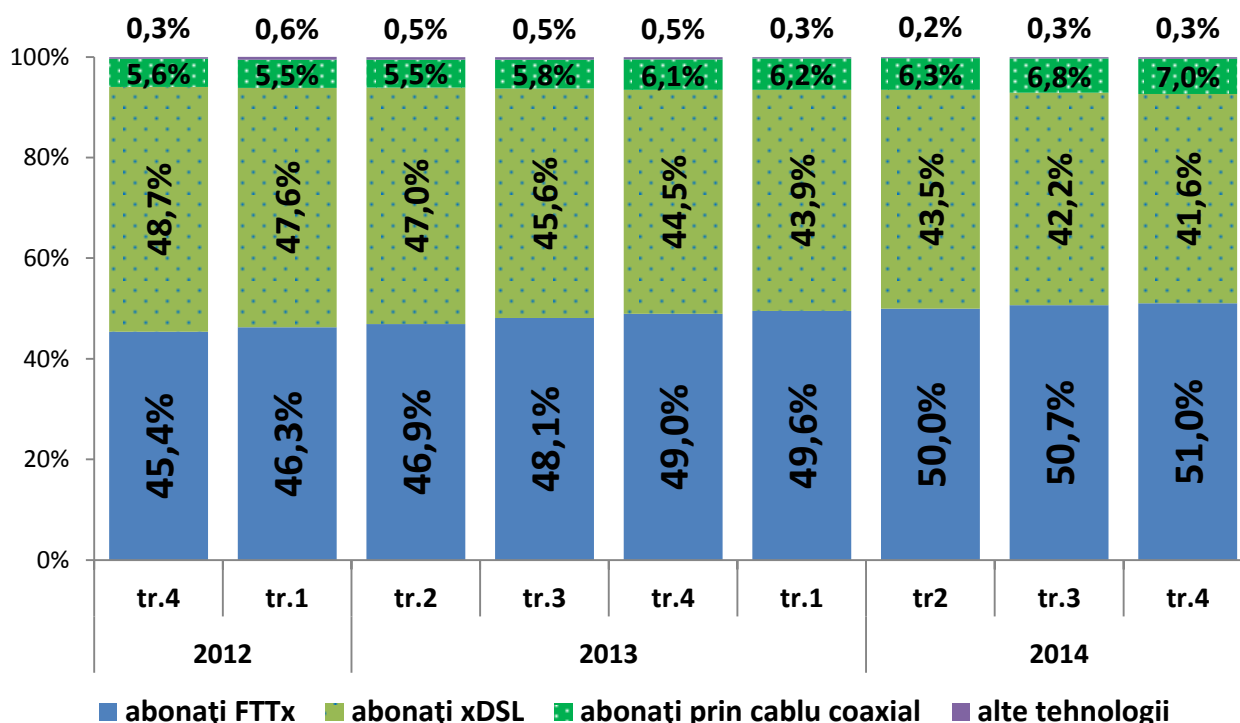
Produsele candidat substituenți pentru accesul cu ridicata la bucla locală identificate de ANRCETI sunt următoarele:

- Accesul cu ridicata la infrastructura de cablu coaxial;
- Accesul cu ridicata la infrastructura fixă fără fir;
- Analiza oportunității includerii în piața relevantă a produsului a serviciilor de acces la Internet în bandă largă prin rețelele mobile;
- Accesul cu ridicata în bandă largă (acces bitstream);

Capitolele de mai jos analizează măsura în care fiecare dintre aceste produse substituent posibile pot constrânge activitățile unui monopolist ipotetic care furnizează bucle locale din cupru sau fibră optică.

1. Analiza oportunității includerii în aceeași piață relevantă a produsului serviciilor de acces prin cablu coaxial și acces fix la infrastructura fără fir.

ANRCETI a analizat dacă serviciile de acces la bucla locală pe suport de cablu coaxial și a serviciilor de acces cu ridicata la infrastructura fix fără fir fac parte din aceeași piață relevantă a produsului. Pentru a determina gradul de substituibilitate dintre aceste categorii de servicii de acces, ANRCETI a analizat în primul rând, dacă acestea două pot fi considerați substituenți potriviți din punct de vedere al caracteristicilor tehnice.

În prezent, marea majoritate a buclelor locale din Republica Moldova sunt furnizate prin cabluri de cupru ale rețelei de telefonie tradițională PSTN/ISDN și prin fibre optice. Raportate la acestea, numărul de accesuri la rețea prin intermediul rețelelor de acces prin cablu coaxial reprezintă 14,9 %, iar cele de acces la telefonia fixă fără fir - circa 4%.

Cât privește accesul prin intermediul buclelor locale radio, ANRCETI consideră că acestea nu reprezintă pentru utilizatori un substituent eficient al produsului focal, deoarece aproape toate accesurile la rețea prin bucle radio se petrec prin rețea CDMA2000 1x, cu viteze de până la 153 Kbps, ceea ce este insuficient pentru o experiență de bandă largă. ANRCETI nu a identificat alte soluții de acces radio local care să poată fi utilizate de furnizori în cazul unui ipotetic SSNIP de către furnizorul ipotetic monopolist.

Rețeaua de cablu (bazate pe infrastructura de cablu coaxial) a fost inițial desfășurată de către furnizorii de cablu pentru distribuirea de conținut de televiziune. Ulterior acestea au putut fi ajustate pentru a oferi abonaților acces la Internet în bandă largă. Pentru oferirea accesului la Internet în bandă largă, furnizorii folosesc canalele pentru organizarea legăturilor de date uplink și downlink, precum și proceduri de *channel bonding* pentru a asigura capacități mai mari de transmitere a datelor.

Pe fiecare trunchi al rețelei de acces bazate pe tehnologii de cablu coaxial, capacitățile rețelei de acces sunt împărțite între toți abonații din zona respectivă. Aceasta reprezintă o diferență esențială a topologiei rețelei bazate pe cablu coaxial față de o rețea DSL sau FTTx, unde fiecare utilizator beneficiază de unul singur de capacitatea de transfer de date oferită de bucla locală. Astfel, la creșterea numărului de utilizatori ai rețelei coaxiale pe același trunchi, furnizorul se poate confrunta cu deficit de capacitate în raport cu un furnizor DSL sau FTTx. Pentru depășirea acestui loc îngust, furnizorii de rețele coaxiale trebuie să implementeze soluții HFC (Hybrid Fiber-Coaxial) ceea ce presupune investiții semnificative în rețele optice pentru înlocuirea segmentelor de cablu coaxial magistral și modificări masive în rețeaua de acces. Poate fi necesară modernizarea sau înlocuirea stației centrale (headend), precum și poate fi necesară modernizarea rețelei de acces pentru a suporta comunicații bidirecționale, spre deosebire de comunicațiile unidirecționale specifice sistemelor tradiționale de televiziune prin cablu.

Pentru a asigura furnizarea conexiunilor de date prin intermediul rețelei coaxiale, un furnizor de astfel de rețea urmează să instaleze echipamente CMTS (Cable Modem Termination System), care au costuri inițiale per abonat în rețea semnificative. Spre deosebire de aceștia, furnizorii prin ADSL sau FTTx au mai multe posibilități să investească în capacitățile echipamentelor treptat, odată cu creșterea cererii la servicii de bandă largă.

Este de notat că dispersia abonaților la rețele de cablu coaxial este foarte mare (146 furnizori de rețele de cablu), iar numărul mediu al abonaților furnizorilor de rețele de cablu TV este destul de mic (în mediu câte 1,9 mii abonați per furnizor). Dispersia dată a dus ANRCETI la concluzia că furnizorii de rețele prin cablu sunt foarte mici pentru a putea investi în modernizarea rețelelor lor pentru furnizare de acces în bandă largă și de a se bucura de efecte de economii de scară care să le plaseze costurile medii la nivelul celor realizate îndeosebi prin tehnologia ADSL.

Acești factori reprezintă bariere semnificative pentru furnizorii de rețele prin cablu coaxial, astfel încât o creștere mică dar suficientă și netranzitorie a prețului la produsul focal de către furnizorul ipotetic monopolist nu ar determina furnizorii de cablu să efectueze investițiile necesare pentru a oferi servicii alternative.

Prin urmare, ANRCETI este de părere că accesul la infrastructura de cablu nu reprezintă un substituent pe măsură pentru produsul focal determinat și nu nimereste în piața relevantă a produsului.

Prin substituent pe măsură, ANRCETI înțelege un substituent care să producă suficientă presiune competitivă asupra produsului focal, astfel încât o creștere mică dar suficientă și netranzitorie a prețului la produsul focal să genereze o substituție a produsului focal prin produsul candidat suficient de mare pentru ca creșterea prețului să nu asigure creștere de profit furnizorului ipotetic monopolist.

Concluzia ANRCETI este că, ca urmare a imposibilității, din punct de vedere tehnic, a existenței unor constrângeri directe la nivelul pieței cu ridicata, serviciile de acces la bucla de cablu coaxial și fix fără fir nu pot fi incluse în aceeași piață relevantă a produsului cu serviciile de acces la bucla locală pe suport de cupru sau bazate pe fibră optică.

2. Analiza oportunității includerii în piața relevantă a produsului a serviciilor de acces la Internet în bandă largă prin rețelele mobile.

Accesul la Internet în bandă largă în rețelele de telefonie mobilă a devenit modul de acces la Internet cu rata de penetrare de 8,41%, după accesul prin xDSL sau FTTx. Utilizatorul final accesează Internetul prin rețelele mobile cu ajutorul unui card de date, USB modem sau smartpone (adițional și în calitate de modem - tethering). Caracteristica principală a accesului la Internet în bandă largă în rețelele de telefonie mobilă, care se bazează pe tehnologiile UMTS/HSPA/HSPA+, CDMA 2000EV – DO/DV, LTE este că utilizatorul serviciului nu este exclusiv legat de un anumit loc stabilit de amplasare, dar poate avea acces la Internet prin intermediul telefonului mobil sau laptop din orice locație, în funcție de acoperirea geografică cu UMTS, CDMA sau de semnal.

Tehnologia CDMA 2000EV – DO/DV permite transfer de date de până la 2,4 Mbit/s, iar tehnologia UMTS (specificațiile ulterioare HSPA) teoretic permite transferul de date până la 42 Mbit/s prin utilizarea funcționalității Dual carrier și până la 84 Mbps utilizând MIMO (Multiple Input – Multiple Output). Totuși în condiții reale de rețea, viteza de acces este mult mai joasă, fiind influențată de o mulțime de factori, precum distanța între

antena emițătoare și echipamentul terminal, relief, obstacole, condiții climaterice, utilizare concurentă de către mai mulți clienți a aceleași capacități de rețea, etc.

ANRCETI consideră că principalul factor restrictiv pentru substituibilitatea serviciilor ADSL sau FTTx cu cele mobile este mărimea tarifelor pentru același volum de date. Astfel serviciile ADSL sau FTTx sunt oferite preponderent la preț fix, independent de volumul traficului transmis. Spre deosebire de acestea, serviciile de acces în bandă largă oferite prin rețele mobile sunt mai sensibile la volumul de date transmis, iar costurile pentru utilizator capătă caracter variabil. Din acest considerent, accesul la Internet în bandă largă de la domiciliu, care din cauza conținutului video și *file-sharing* transmis este solicitant de trafic, este de cele mai dese ori mai potrivit pentru utilizator să fie realizat prin ADSL sau FTTx decât prin rețea mobilă. O potențială creștere a prețului la produsul focal cu 5-10% nu ar fi în măsură să facă costurile utilizatorului pentru același volum de servicii de date să scadă dacă are loc trecerea la un serviciu mobil.

De asemenea, ANRCETI consideră că serviciile de acces în bandă largă fix vor fi mai degrabă complementare accesului în bandă largă mobil, decât substituate³, datorită capacității lor de a transmite a volumului înalt de date la costuri mici. Astfel, conexiunile fixe de bandă largă vor capta prin intermediul accesului Wi-Fi o parte din traficul generat de echipamentele mobile preponderente în rețele mobile – smartfoane și tablete. Conform previziunilor IDATE, rețelele mobile de bandă largă vor deservi în principal anume acest gen de terminale în viitor, iar modemele USB (*dongles*) vor rămâne să aibă o cotă mai mică în numărul de echipamente terminale mobile conectate la nivel mondial. Pe lângă aceasta, creșterea numărului și ponderii de echipamente – modeme conectate va fi în mare parte determinată de piețele țărilor în curs de dezvoltare cu rețele fixe subdezvoltate.

³ Cu condiția disponibilității serviciilor fixe



Figura 6. Previziunea evoluției echipamentelor mobile conectate la rețele mobile, la nivel mondial

Sursa: UMTS Forum

Concluzia ANRCETI este că, serviciile de acces mobil în bandă largă, în pofida faptului că poate servi aceleași necesități ale utilizatorilor pentru servicii de bandă largă ca și cele oferite de rețele xDSL sau FTTx, nu sunt un substituent suficient pentru penalizarea unei creșteri mici dar semnificative și non-tranzitorii a prețului la produsul focal de către monopolistul ipotetic. Prin urmare, acestea fac parte din piețe diferite ale produsului.

3. Analiza măsurii în care serviciile cu ridicata de acces în bandă largă (serviciile bitstream) fac parte din aceeași piață relevantă a produsului.

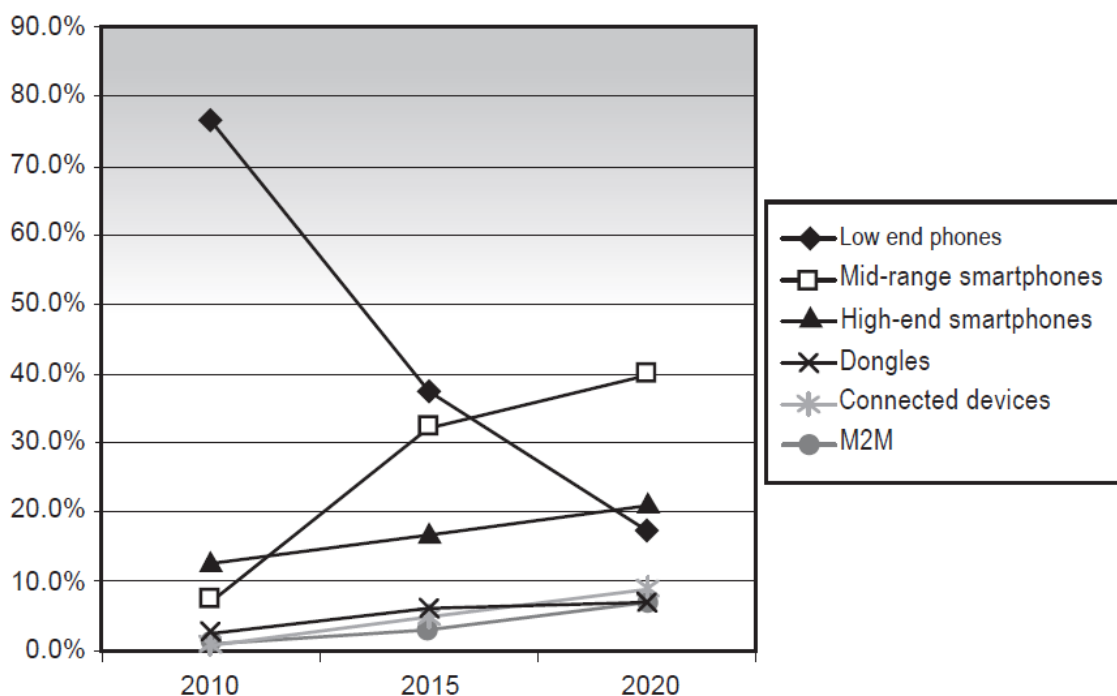
ANRCETI a analizat dacă serviciile de acces în bandă largă fac parte din aceeași piață relevantă a produsului. Pentru a determina gradul de substituibilitate dintre cele două categorii de servicii de acces, ANRCETI a analizat în primul rând, dacă acestea pot fi considerați substituenți potriviți din punct de vedere al posibilității de utilizare a serviciilor prestate prin acestea.

În comparație cu serviciile de acces în bandă largă, accesul necondiționat la bucla locală oferă furnizorilor alternativi o mai mare libertate în ceea ce privește atât gama de servicii ce poate fi oferită clienților lor, cât și posibilitatea de stabilire a prețurilor.

Astfel, în cazul accesului la bucla locală, furnizorul alternativ administrează ansamblul elementelor active ale rețelei, inclusiv echipamentele DSLAM, pentru a oferi

servicii pe piața cu amănuntul către utilizatorii finali. Prin urmare, furnizorul alternativ dispune de o capacitate mare de diferențiere și inovare a serviciilor, aspecte foarte importante în special pe piețele cu progrese tehnologice rapide, cum ar fi piețele de servicii de comunicații electronice în bandă largă.

De asemenea, cele două categorii de servicii cu ridicata presupun niveluri foarte diferite de investiții în infrastructură pentru furnizorul alternativ. Astfel, accesul la bucla locală reprezintă doar un element care, combinat cu alte elemente de rețea și activități de management realizate de furnizorul alternativ, permite furnizarea de servicii de acces utilizatorilor finali. Pe de altă parte, serviciul de acces în bandă largă necesită investiții minore, precum și activități limitate din partea furnizorului alternativ, pentru a furniza servicii de acces la nivelul pieței cu amănuntul.

De asemenea, motivațiile care determină cererea pentru cele două servicii sunt diferite: în cazul accesului la bucla locală, furnizorii alternativi sunt interesați să achiziționeze un element de infrastructură care să le permită să ofere servicii integrate de voce și date și să mențină o relație mai strânsă cu utilizatorul final. În cazul accesului în bandă largă, furnizorii alternativi sunt interesați de un produs care necesită într-o mai mică măsură elemente de rețea și activități suplimentare pentru comercializarea de servicii de acces la nivelul pieței cu amănuntul și, în consecință, determină o mai mare dependență de furnizorul care oferă accesul.

În concluzie, instalarea de către furnizorul alternativ de echipamente proprii (de exemplu, DSLAM) determină investiții semnificative, dar în același timp furnizorul alternativ obține un control mai mare asupra acoperirii geografice și poate dezvolta noi servicii cu amănuntul. În cazul unei creșteri a prețului accesului la bucla locală cu până la 10% este puțin probabil ca un furnizor activ pe piață prin intermediul accesului la bucla locală să fie interesat să substituie accesul la bucla locală cu accesul în bandă largă.

Din punctul de vedere al ofertei posibilitățile de substituibilitate depind de aceleași condiții ca în cazul substituibilității cererii. Astfel, un furnizor de servicii de acces în bandă largă va considera substituibil accesul la bucla locală doar dacă acesta deține toate elementele de rețea necesare autofurnizării unui serviciu cu ridicata echivalent.

Concluzia ANRCETI: serviciile de acces la bucla locală și serviciile de acces în bandă largă nu fac parte din aceeași piață relevantă a produsului.

2.4.3 Sumarul analizei pieței produsului

ANRCETI a identificat că produsul focal este serviciul de acces la buclele locale din cupru și cele bazate pe fibră optică.

Aplicarea testului monopolistului ipotetic nu a indică asupra altor produse care ar putea fi substituate produsului focal.

ANRCETI concluzionează că piața relevantă a produsului este următoarea:

Piața accesului cu ridicata la infrastructura de rețea la un post fix cuprinde servicii de acces total la bucla și sub-bucla locală de cupru, acces partajat la bucla locală de cupru, accesul total la bucla locală bazată pe fibre optice.

2.5 Piața geografică

Piața geografică relevantă reprezintă zona în care sunt localizați furnizorii produselor din piața relevantă a produsului, zonă în care condițiile de concurență sunt suficient de omogene și care poate fi delimitată de arii geografice vecine datorită unor condiții concurențiale diferite. De asemenea, conform Instrucțiunilor Comisiei Europene, în mod tradițional, identificarea pieței relevante geografice se realizează pe baza următoarelor criterii: aria acoperită de rețea și existența unor limite geografice impuse prin lege sau prin acte administrative.

Analizând aceste criterii, ANRCETI a constatat că piața geografică relevantă corespunzătoare serviciilor de acces la infrastructura de rețea este națională, determinată de teritoriul Republicii Moldova, având în vedere că nu au fost identificate zone geografice în care condițiile concurențiale să fie suficient de diferite de restul teritoriului și astfel să fie justificată delimitarea unor piețe locale distincte.

În prezent, condițiile de autorizare a activității în domeniul prestării rețelelor și serviciilor de comunicații electronice se petrece prin intermediul procedurii de autorizare generală. Prin aceasta, orice persoană care intenționează să furnizeze rețele și/sau servicii de comunicații electronice poate începe activitatea dată, cu informarea prealabilă a ANRCETI despre lansarea unei activități și descrierea sumară a rețelei și serviciilor prestate. Autorizarea generală permite persoanei autorizate să desfășoare activitatea național. Astfel, orice zonă geografică a teritoriului național este caracterizată prin condiții similare de autorizare, fără nici o excepție, ceea ce denotă caracterul omogen al autorizațiilor tuturor furnizorilor de pe piață și a potențialilor noi-intrați.

Actualmente, S.A. „Moldtelecom” este singurul furnizor care oferă altor furnizori acces total sau partajat la bucla locală de cupru. Rețeaua S.A. „Moldtelecom” are cea mai mare acoperire, fiind dezvoltată la nivel național, urmată de SRL „Starnet”, S.A. „Orange Moldova”, S.A. „SunCommunications” și SRL „Arax-Impex”. De asemenea, în unele zone sunt dezvoltate rețele locale, unde bucla locală este constituită din fibră optică. Aceste rețele sunt dezvoltate preponderent în zonele urbane, cu un număr mare de utilizatori, costurile per utilizator fiind, în general, mai scăzute.

Pornind de la aceste constatări și de la analiza pieței cu amănuntul a serviciilor de acces la internet în bandă largă la puncte fixe, s-a constatat că în ultimii ani condițiile concurențiale diferă pe teritoriul Republicii Moldova, în principal în zonele urbane unde, în afară de S.A. „Moldtelecom”, sunt prezenți furnizori alternativi care operează propriile rețele locale de acces pe suport de fire de fibră optică. În ceea ce privește zonele rurale, s-a constatat că au fost dezvoltate, în principal, rețele de acces pe suport de fire metalice torsadate de cupru aparținând S.A. „Moldtelecom”.

Cu toate acestea, atât în prezent, cât și în orizontul de timp al analizei de piață, existența acestor diferențe la nivel local sau între mediul urban și cel rural nu este suficientă pentru definirea de piețe geografice de gros subnaționale. Așa cum s-a arătat și la analiza pieței cu amănuntul corespunzătoare, ANRCETI consideră că datorită, în principal, caracterului fluid al pieței și eterogenității condițiilor concurențiale între diferite zone, o eventuală delimitare a piețelor în funcție de factori structurali cum ar fi: număr de furnizori, cote de piață, bariere la intrarea pe piață, tarife - este puțin probabil să se mențină stabilă în orizontul de timp al analizei de piață.

În același timp, ANRCETI subliniază faptul că o eventuală definire a unor piețe geografice distincte pentru mediul rural și, respectiv, pentru mediul urban și, respectiv, o eventuală diferențiere a remediilor în funcție de condițiile concurențiale diferite, este prematură. Totodată nu poate fi exclus faptul ca la analizele viitoare să fie identificate piețe geografice distincte, datorită tehnologiilor alternative de acces dezvoltate de furnizorii alternativi, în special în mun. Chișinău. Cu toate acestea, atâta timp cât rămâne cerința pentru prețuri medii geografice pentru toată țara, acest lucru puțin probabil ar duce la condiții semnificativ diferite de ofertă în diferite zone ale țării.

Concluzia ANRCETI: piața geografică relevantă a serviciilor de acces la infrastructura de rețea la un post fix este națională, determinată de teritoriul Republicii Moldova.

2.6 Aplicarea testului celor trei criterii

În conformitate cu Legea nr. 241/2007, pentru ca o piață să fie relevantă reglementării preventive de către ANRCETI, este important ca aceasta să întrunească caracteristici care să justifice impunerea obligațiilor speciale preventive (art.51 (1), lit.a)).

ANRCETI a stabilit în Regulament că pentru determinarea faptului dacă o piață a produsului este relevantă este necesar ca ea să întrunească respectarea a trei criterii (exercițiu numit Testul celor trei criterii).

Cele trei criterii sunt:

1. dacă piața de comunicații electronice este caracterizată prin existența unor bariere înalte la intrare;

2. dacă piața de comunicații electronice în cauză ar tinde pe termen scurt sau mediu, spre o concurență suficientă pentru a proteja interesele consumatorilor, chiar și fără intervenții de reglementare; și

3. dacă măsurile *ex-post*, în absența unor măsuri *ex-ante* impuse pe această piață, ar fi suficiente pentru a remedia îngrijorările legate de existența unei poziții dominante pe piață.

Este necesar de menționat că aplicarea acestui test pentru aprecierea relevanței piețelor pentru reglementarea preventivă a fost elaborat de Comisia Europeană și recomandat regulatorilor naționali pentru exercițiul de identificare a piețelor.

Toate aceste criterii trebuie să fie îndeplinite împreună. În cazul în care, barierele la intrare nu sunt de durată, sau în cazul în care există dovezi recente de concurență sporită și de o concurență care tinde spre creștere continuă pe termen scurt și mediu, sau în cazul în

care există anumite motive să se creadă că intervenția *ex-post* de către regulator ar putea fi eficientă, atunci este rezonabil ca regulatorul să se abțină de la impunerea măsurilor preventive în sarcina furnizorului cu putere semnificativă.

În cazul în care toate criteriile sunt îndeplinite, atunci ar fi justificată o analiză deplină de piață pentru a determina ce furnizor are putere semnificativă pe piață și a stabili remediile *preventive* aplicate acestor furnizori.

Capitolul de mai jos aplică fiecare dintre aceste criterii la piața accesului cu ridicata la infrastructura de rețea la un post fix.

2.6.1 Barierele de intrare și ieșire

Barierele pentru intrarea pe sau ieșirea de pe piață pot fi de două tipuri:

1. structurale: bazate pe economii de scară, gamă și densitate, costuri irecuperabile și constrângeri tehnice ș.a;

2. legale: bazate pe politici cum ar fi acordarea licențelor, drepturi de trecere și alocarea spectrului de frecvențe.

ANRCETI consideră că piața accesului la infrastructura de rețea la un post fix este capital-intensivă, caracterizată printr-un volum mare de investiții necesare pentru intrarea pe această piață. Aceasta generează costuri fixe înalte în structura costurilor unor astfel de furnizori. Prin urmare, modificarea volumului de servicii prestate influențează puternic costurile medii unitare, fiind accentuată prezența efectului de economii de scară și de gamă de produse. Totuși, cea mai mare influență asupra costurilor medii unitare în cazul analizat o are efectul de economii de densitate. Astfel, cu cât furnizorul reușește să asigure conectarea unui număr mai mare de utilizatori în zona de prezență, cu atât costurile medii unitare scad, iar furnizorul devine mai competitiv în raport cu concurența.

Pe de altă parte, un furnizor care încearcă să între pe piața dată se confruntă cu efecte adverse – lipsa efectelor de economii de scară și densitate și, prin urmare, competitivitate redusă a costurilor sale. Furnizorii deja prezenți pe piață au avantajul primului intrat și se pot bucura de efectul de inerție a bazei de abonați, volatilității reduse a consumului, ceea ce reduce capacitatea furnizorilor ce intră nou pe piață de a egala performanțele de cost ale furnizorilor deja stabiliți pe piață. Aceasta reprezintă o barieră semnificativă pentru un ipotetic nou intrat.

De asemenea, ANRCETI consideră că există bariere puternice pentru ieșirea de pe piața dată în cazul în care furnizorul intrat hotărăște să plece de pe ea. Având în vedere că nu există opțiuni de utilizare a infrastructurii de rețele de acces fix, precum și infrastructurii asociate lor, în alte domenii ale economiei, interesul față de asemenea infrastructură poate veni doar din partea unor alți furnizori de pe piața dată sau din partea unor companii care intenționează să între pe piața dată. Având un cerc redus de potențiali cumpărători pentru investițiile efectuate în cazul unei potențiale decizii de plecare de pe piață, lichiditatea acestor active este destul de redusă, iar posibilitatea de a nu recupera sumele investite atunci când se decide ieșirea de pe piață crește. Prin urmare, din cauza

existenței costurilor înalte pentru plecarea de pe piață, o parte a investițiilor poate deveni cost irecuperabil.

ANRCETI nu a identificat bariere legale pentru accesul pe piața relevantă a produsului. Însă pentru construirea rețelelor furnizorul are nevoie de a trece proceduri specifice și îndelungate de autorizare în domeniul construcțiilor civile, se poate confrunta cu constrângeri specifice de urbanism, ecologice și sanitare, iar utilizarea drepturilor de trecere este neefectivă din cauza lipsei unui mecanism legal eficient în acest domeniu. În concluzie, ANRCETI consideră că există puternice bariere structurale și legale pentru intrarea furnizorilor pe piața relevantă a produsului.

2.6.2 Tendințe spre o concurență efectivă

Deși o cotă mare de piață nu este suficientă pentru identificarea unui furnizor ca având putere semnificativă, totuși este puțin probabil ca un furnizor să fie dominant, fără a deține o cotă de piață semnificativă.

Așa cum se precizează și în Instrucțiunile CE, o cotă de piață mai mare de 50% este prin ea însăși un indiciu al manifestării unei poziții dominante pe piață.

Gradul de stabilitate a cotelor de piață este ilustrat de faptul că în perioada de 3 ani 2012-2014, cota S.A. „Moldtelecom” pe piața cu amănuntul a accesului în bandă largă în funcție de numărul de abonați a fost stabilă în diapazonul 66-68%.



Figura 7. Evoluția cotelor de piață ale principalilor furnizori în funcție de numărul de abonați în bandă largă

ANRCETI consideră că nu există motiv să creadă că în viitorul previzibil situația privind nivelul cotei de piață a S.A. „Moldtelecom” să se schimbe esențial spre micșorare.

Dimpotrivă atingerea unui grad sporit de penetrare a serviciilor de acces în bandă largă în mun. Chișinău, unde sunt concentrați principalii competitori, face ca ritmul de conectări noi al acestor furnizori să poată încetini într-o măsură mai mare decât cel al S.A. „Moldtelecom”, care are prezență mult mai puternică în alte zone geografice. Aceasta face probabilă creșterea ponderii de piață a S.A. „Moldtelecom” în lipsa intervenției de reglementare.

Concluzie: ANRCETI concluzionează că pe piața relevantă nu există tendințe semnificative spre o piață concurențială, ceea ce confirmă necesitatea reglementării *ex-ante* a pieței date.

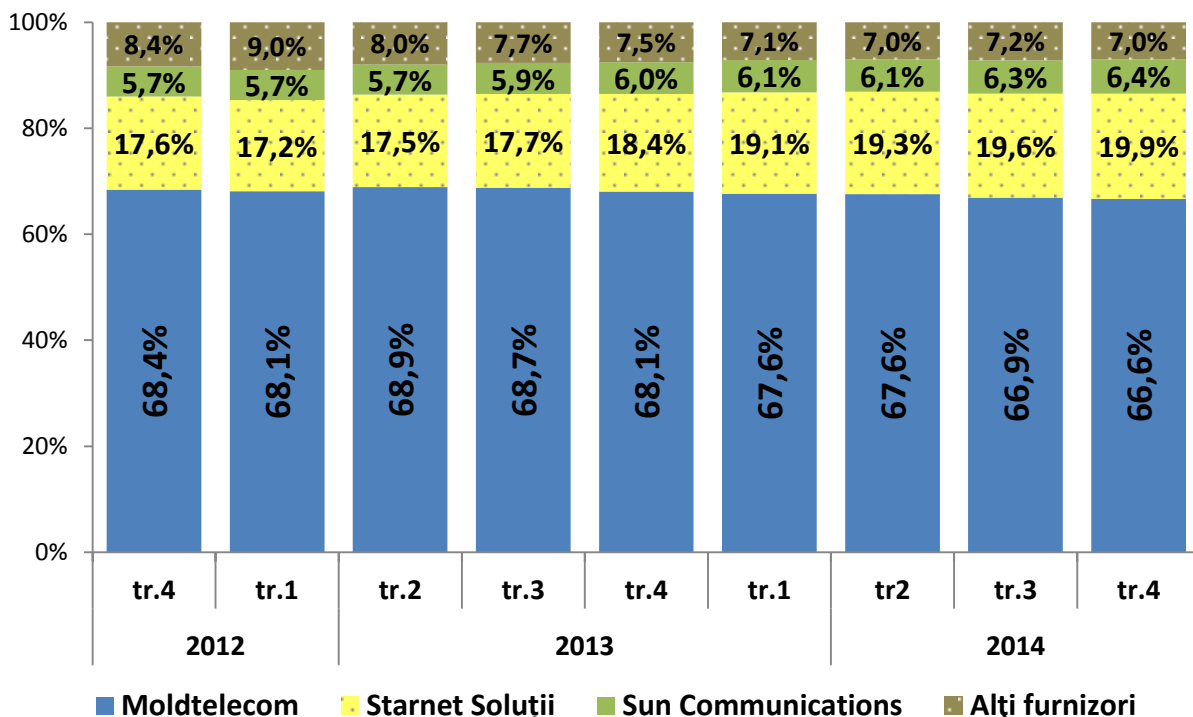
2.6.3 Suficiența aplicării legislației concurenței

Există câteva motive pentru a concluziona că doar aplicarea *ex-post* a legislației concurenței este insuficientă pentru a preveni un eșec al pieței. Acestea sunt:

- Legislația generală a concurenței conține măsuri de penalizare a agenților economici cu situație dominantă pentru abuzul de puterea de piață, însă nu sunt prevăzute măsuri ce ar viza impunerea de obligații specifice care ar preveni un asemenea abuz (de exemplu, obligația accesului, normele de evidență și calcul al costurilor, etc).

- Intervențiile *ex-post* au loc în urma apariției abuzurilor, examinarea cazurilor durează lung timp, ceea ce poate avea efecte grave asupra concurenței, chiar dacă abuzul de puterea de piață este în final penalizat. Efectele date asupra concurenței pot fi de durată lungă sau ireversibile, din cauza câștigării timpului critic de către furnizorul care comite aplicarea puterii sale de piață în detrimentul concurenței, mai ales în cazul piețelor emergente.

- Intervențiile de reglementare sunt necesare frecvent și în timp util, iar autoritatea concurenței (Consiliul Concurenței) nu dispune de expertiza sectorială specifică pentru a asigura intervenția într-o astfel de măsură.

Motivele date fac ANRCETI să concluzioneze că aplicarea doar a mijloacelor legislației concurenței pentru rezolvarea problemelor legate de concurență pe piața relevantă a produsului nu este suficientă și este necesară reglementarea *ex-ante*. ANRCETI notează că situația privind insuficiența instrumentarului legislației generale a concurenței este similară cu cea din Uniunea Europeană. Astfel Comisia Europeană deduce: *Legislația concurenței nu ar fi insuficientă pentru redresarea eșecului pieței accesului la bucla locală, deoarece există cerințe pentru intervenția pe această piață (inclusiv necesitatea evidenței detaliate, evaluării costurilor și monitorizării termenilor și condițiilor de furnizare, inclusiv parametrilor tehnici).*

Concluzia ANRCETI: În cadrul pieței identificate, ANRCETI este de părere că există bariere înalte la intrarea pe piață, nu există o tendință către o concurență vizibilă în spatele acestor bariere, iar aplicarea doar a Legii nr. 183 din 11.07.2012 (*Monitorul Oficial al Republicii Moldova, 2012, nr.193-197, art.667*) nu este suficientă pentru a rezolva aceste deficiențe de piață. Această piață este prin urmare susceptibilă reglementării preventive.

2.7 Concluzii privind identificarea pieței relevante

ANRCETI a aplicat Testul Monopolistului Ipotetic pentru a identifica limitele pieței de acces cu ridicata la infrastructura de rețea la un post fix. ANRCETI a aplicat, de asemenea, testul celor trei criterii pentru a testa dacă această piață este susceptibilă reglementării preventive.

Prin urmare, ANRCETI consideră că următoarea piață este relevantă reglementării preventive:

Piața accesului cu ridicata la infrastructura de rețea la un post fix.

Această piață include servicii de acces total la bucla și sub-bucla locală de cupru, acces partajat la bucla locală de cupru, accesul total la bucla locală bazată pe fibre optice. Limitele geografice ale acestei piețe sunt teritoriul național.

În conformitate cu cerințele Legii nr. 241/2007, această definiție a pieței poate fi subiect al revizuirii cel puțin o dată la doi ani.

În urma constatărilor acestei analize, ANRCETI poate lua decizia privind relevanța ei pentru reglementare *ex-ante*. Drept urmare, a fost necesară o analiză mai detaliată a acestei piețe pentru a determina dacă există furnizori care dețin o putere semnificativă pe această piață și, dacă va fi cazul, pentru a stabili obligații preventive speciale ce urmează a fi impuse unor astfel de furnizori. Analiza dată este prezentată în capitolul de mai jos.

3. Analiza pieței accesului cu ridicata la infrastructura de rețea la un post fix

În urma analizei în detaliu a pieței relevante a accesului cu ridicata la infrastructura de rețea la un post fix, ANRCETI a concluzionat că S.A. „Moldtelecom” deține putere semnificativă pe piața (PSP) dată și a identificat remediile (obligațiile specifice preventive) necesare de a fi impuse Moldtelecom în scopul prevenirii utilizării puterii sale de piață în detrimentul concurenței.

Procesul de analiză în detaliu a pieței a decurs în trei etape:

- În primul rând, ANRCETI a evaluat cota de piață a fiecărui furnizor pe piața relevantă. În cazul în care nici un furnizor nu are o cotă mai mare de 35%, piața poate fi prezumată ca fiind concurențială. În acest caz, nici un furnizor nu ar avea putere semnificativă pe piață, iar piața nu ar trebui să fie supusă nici unei reglementări preventive.

- În al doilea rând, în cazul în care unul sau mai mulți furnizori depășesc cota de 35%, ANRCETI trebuie să efectueze analize suplimentare pentru a stabili dacă furnizorul sau furnizorii dați au putere semnificativă pe piață.

- În cele din urmă, în cazul în care ANRCETI constată că unul sau mai mulți furnizori au putere semnificativă pe piața analizată, aceasta trebuie să determine obligațiile specifice ce sunt proporționale cu problemele concurențiale identificate ale pieții analizate.



Figura 8: Procesul de analiză a pieței

Concluzie: ANRCETI a determinat că cota pe piața a furnizării cu ridicata a serviciilor de acces la infrastructura de rețea la un post fix, S.A. „Moldtelecom” depășește semnificativ pragul de 35%, prin urmare există motive să fie presupusă existența puterii semnificative a furnizorului dat pe această piață. Nu există alți furnizori care să aibă o cotă de piață de peste 35% sau să se apropie de un asemenea prag. Prin urmare, doar poziția de piață a S.A. „Moldtelecom” a fost mai departe testată în vederea aprecierii puterii de piață.

3.1 Evaluarea cotei de piață

Conform Legii nr. 241/2007, cota de piață este indicatorul principal al existenței PSP. Astfel cota de piață de cel puțin 35% este o condiție necesară, nu însă și suficientă pentru desemnarea unui furnizor individual cu putere semnificativă pe o anumită piață relevantă. Pentru a confirma prezența PSP, ANRCETI trebuie să efectueze analiza ulterioară a pieței după cum este descris mai jos pentru a stabili dacă un furnizor poate acționa în mare măsură independent de alți furnizori.

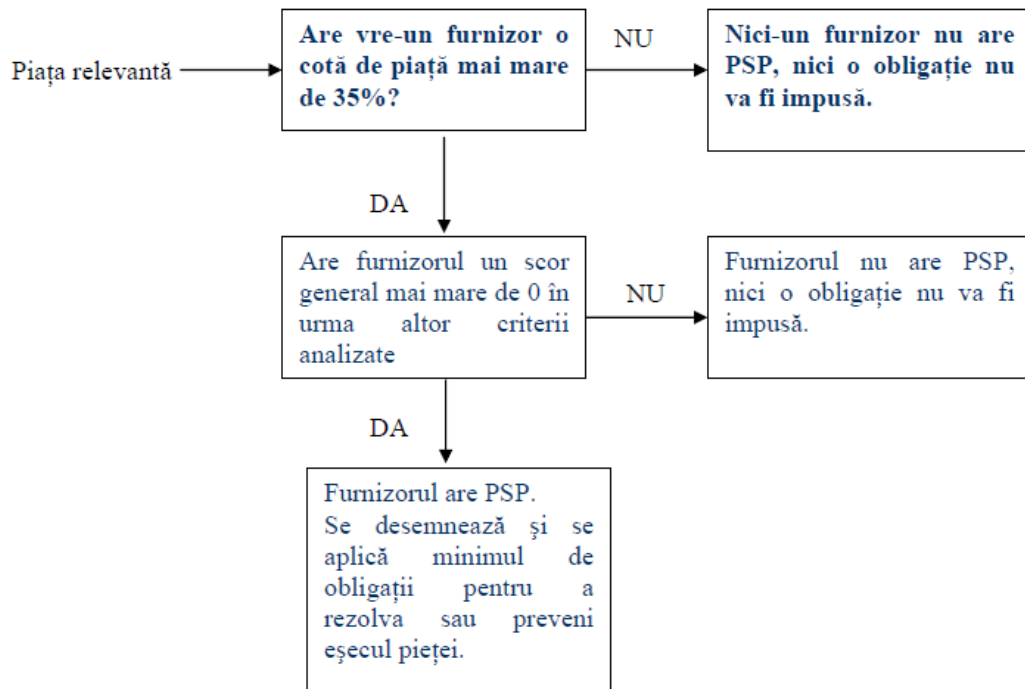
Regulamentul prevede posibilitatea calculării cotei de piață în mai multe moduri, inclusiv conform venitului, numărului de abonați, capacității instalate, traficului. ANRCETI consideră că oricare din aceste moduri poate fi folosit individual în afară de cazul când acestea indică o cota de piață aproape de pragul de 35%.

În cazul pieței date ANRCETI a calculat cota de piață în funcție de numărul de bucle locale de cupru și fibre optice și evoluția acestora.

Conform datelor statistice prezentate de către furnizorii de rețele și/sau servicii de comunicații electronice pentru anii 2012-2014, cota de piață în funcție de numărul de bucle locale (bazate pe cupru și pe fibră optică) ale furnizorului istoric reprezintă peste 87%:



Figura 9. Evoluția ponderii conexiunilor fixe cu fir ale principalilor furnizori de servicii în bandă largă

În perioada de referință (anii 2012 - 2014), cota furnizorului istoric S.A. „Moldtelecom” rămîne la fel de înaltă și este echivalentă celei prezentate în iterația 2 a analizei de piață (anul 2012). Creșterea ponderii în totalul conexiunilor fixe cu fir a furnizorilor serviciilor de acces la Internet, a înregistrata furnizorul S.R.L. „Starnet Soluții”, aceasta fiind de +2% față de finele anului 2012. Însă această cotă nu este suficientă pentru a crea presiuni concurențiale asupra S.A. „Moldtelecom” pe piața serviciilor de acces cu ridicata la infrastructura de rețea la un punct fix.

Expansiunea în mun. Chișinău a rețelelor FTTx ale furnizorilor a dus la creșterea numărului de abonați conectați la acestea. Având în vedere că prezența furnizorilor alternativi de servicii FTTx în afara mun. Chișinău este redusă, ANRCETI așteaptă că, în lipsa intervenției de reglementare, cota S.A. „Moldtelecom” pe segmentul de piață de acces în bandă largă prin conexiuni FTTx va crește, ceea ce va stabiliza cota acestui furnizor în numărul total de conexiuni fixe cu fir la un nivel destul de ridicat de cca 85% sau aceasta ar putea începe a crește.

Aceasta a făcut ANRCETI să considere că cota S.A. „Moldtelecom” în numărul de conexiuni fixe prin fir (bucle locale de cupru și optice) este foarte înaltă și stabilă, ceea ce indică asupra existenței puterii semnificative de piață a furnizorului dat.

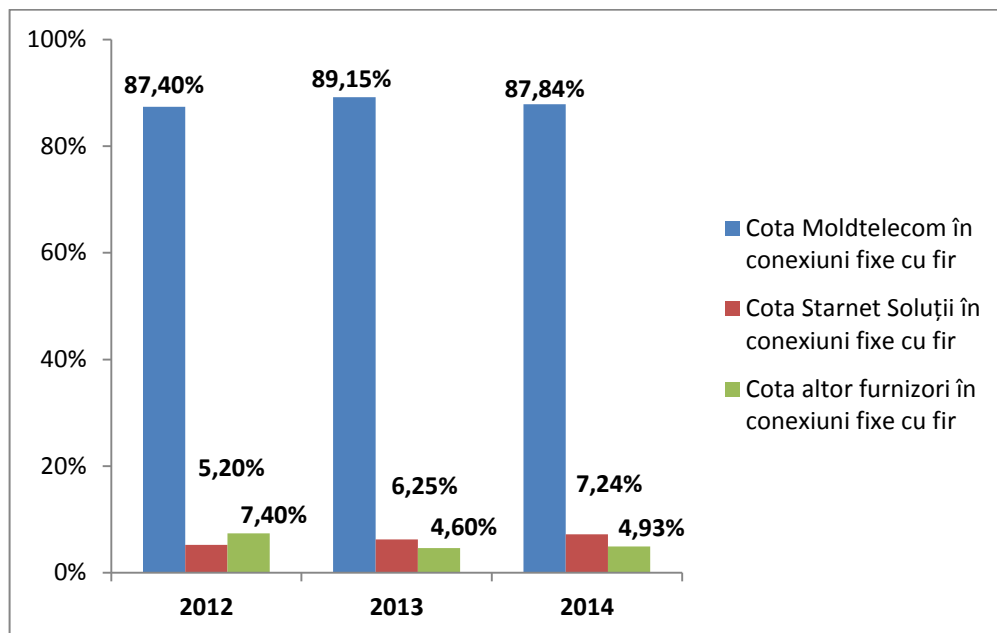
Concluzie: ANRCETI determină că cota de piață a S.A. „Moldtelecom” pe piața de acces cu ridicata la infrastructura de rețea la un post fix depășește semnificativ pragul de 35%, prin urmare există motive să fie presupusă existența puterii semnificative a furnizorului dat pe această piață.

3.2 Analiza ulterioară a pieței

În cazul în care unul sau mai mulți furnizori pe o piață sunt identificați cu o cotă ce depășește 35%, atunci conform ipotezei acest furnizor are putere semnificativă pe piață. O listă de criterii ce pot fi folosite pentru a testa această ipoteză este prezentată în Anexa 1 a Regulamentului. Aceste criterii sunt după cum urmează:

- Cota de piață și stabilitatea acesteia;
- Dimensiunile furnizorului;
- Controlul infrastructurii greu de dublat;
- Avantajul sau superioritatea tehnologică;
- Puterea de contracarare a utilizatorilor;
- Accesul la capital;
- Economii de scară;
- Economii de gamă de produse;
- Economii de densitate;
- Diversificarea produselor și serviciilor;
- Integrarea pe verticală;
- Rețele bine dezvoltate de distribuție și de vânzări;
- Bariere în calea extinderii serviciilor;
- Absența potențialei concurențe;

- Numărul furnizorilor de pe piață;
- Circumstanțele care determină stabilirea prețurilor pe piață;
- Nivelul profitului.

Regulamentul prevede că lista criteriilor ce pot fi utilizați de către ANRCETI pentru analiza de piață nu este exhaustivă, iar alegerea lor depinde de caracteristicile pieței relevante. Acele criterii pe care ANRCETI le consideră corespunzătoare trebuie analizate cumulativ pentru a evalua impactul lor colectiv asupra faptului dacă un furnizor are PSP.

3.2.1 Cota de piață și stabilitatea acesteia

Deși o cotă mare de piață nu este suficientă pentru identificarea unui furnizor ca având putere semnificativă, totuși este puțin probabil ca un furnizor să fie dominant, fără a deține o cotă de piață semnificativă.

Așa cum se precizează și în Instrucțiunile CE, o cotă de piață mai mare de 50% este prin ea însăși un indiciu al manifestării unei poziții dominante pe piață. De asemenea, în jurisprudența Curții Europene de Justiție s-a precizat că, în lipsa unor circumstanțe excepționale, o cotă de piață mai mare de 50% instituie o prezumție de dominanță, sarcina probei că respectivul agent economic nu are poziție dominantă pe o anumită piață aparținând acestuia (*AKZO ChemieBv v. Commission, Hoffmann-La Roche AG v. Commission*). Chiar și în cazul unei cote de piață mai mici de 50%, dar mai mare de 40%, sau chiar în cazul unor cote de piață mai mici de 40%, un furnizor poate fi considerat ca având poziție dominantă, în acest caz analizându-se și alți factori (*United Brands v. Commission*). Aceste circumstanțe excepționale trebuie argumentate în mod clar și neechivoc, pe baza unor dovezi care să nu poată fi contestate.

Așa cum precizează și Instrucțiunile CE, faptul că furnizorul identificat ca având putere semnificativă pe piață înregistrează scăderi progresive ale cotei de piață, poate fi un indiciu al creșterii gradului de concurență pe respectiva piață, dar această evoluție nu este suficientă pentru a considera că identificarea unui furnizor cu putere semnificativă pe piața analizată nu este justificată.

Conform Legii concurenței nr. 183 din 11.07.2012 (*Monitorul Oficial al Republicii Moldova, 2012, nr.193-197, art.667*), în continuare denumită Legea nr. 183/2012, în cazul unei cote de piață de peste 50%, se prezumă existența poziției dominante a întreprinderii, până la proba contrară.

În vederea evaluării situației concurențiale pe piața serviciilor de acces la infrastructura de rețea, pe baza datelor de piață disponibile, ANRCETI a analizat evoluția cotelor de piață în perioada 2012 - 2014. În acest sens, în conformitate cu definiția pieței, valorile au fost calculate pe baza numărului de circuite de buclă locală active (conectate la abonați) ale furnizorilor de servicii de acces la elemente de infrastructură, incluzând circuitele autofurnizate.

Astfel, a rezultat că S.A. „Moldtelecom” deține o cotă de piață de 87,84% pe piața serviciilor de acces la elemente de infrastructură (bucla locală de cupru și optice), depășind cu mult al doilea furnizor ca mărime, S.R.L. „Starnet Soluții”, care are o cotă de piață de cca 7.24%. Ceilalți furnizori împreună dețin o cotă de aproape 5%.

Astfel, deși este de așteptat ca, în orizontul de timp al analizei de piață, cotele de piață înregistrate de către furnizorii de rețele alternative să continue să crească, din punct de vedere prospectiv, ANRCETI consideră că cota de piață a S.A. „Moldtelecom” s-ar putea stabiliza la circa 85%.

Concluzie: Cota dată de piață pe piața serviciilor de acces la elemente de infrastructură este extrem de înaltă și se așteaptă ca aceasta să fie stabil înaltă, ceea ce este un indiciu extrem de important asupra puterii semnificative a S.A. „Moldtelecom” pe piața dată.

3.2.2 Dimensiunea Furnizorului

Furnizarea serviciilor de acces cu ridicata la infrastructura de rețea la un post fix necesită investiții importante într-o rețea de acces la puncte fixe. Este o investiție substanțială, chiar dacă aceasta se concentrează în marile orașe, cum ar fi Chișinău, Bălți, Ungheni, Soroca, Orhei, Comrat și altele. Pentru furnizarea pe scară largă a infrastructurii de rețea fixă, investiția este atât de semnificativă încât orice alt furnizor alternativ se va ciocni cu mari dificultăți în ce privește intrarea pe piață.

Dimensiunea furnizorului este prin urmare un element important, deși importanța are mai degrabă de a face cu aspecte aferente cum ar fi controlul facilităților esențiale (infrastructura asociată). În cele din urmă, unii dintre concurenții S.A. „Moldtelecom” sunt întreprinderi de o scară similară sau chiar și mai mare, însă acestea nu au același volum de investiții irecuperabile în rețelele fixe din R. Moldova.

Cu cât mai mare este furnizorul, cu atât mai greu va fi pentru concurenții acestuia să-i schimbe poziția de PSP. Prin urmare acest indicator fortifică ipoteza de PSP creată de cota de piață mai mare de 35% a S.A. „Moldtelecom”.

3.2.3 Controlul infrastructurii greu de duplicat

Facilitățile de infrastructură sunt active necesare pentru construirea rețelei și furnizarea accesului cu ridicata la infrastructura de rețea. Din punct de vedere tehnic și economic, dublarea acestei este extrem de dificilă. Astfel, Comisia Europeană sugerează¹⁵ că *Posibilitatea lor [a furnizorilor alternativi] de a construi o infrastructură similară furnizorului istoric este limitată. În rețeaua de acces local, costurile sunt concentrate în lucrările de inginerie civilă. Aceste lucrări pot constitui până la 50%-80% din costul total per utilizator, în funcție de soluția aleasă și caracteristicile specifice locale (astfel ca densitatea utilizatorilor, disponibilitatea canalizației, costurile muncii și costurile legate de excavări). Furnizorii istorici și companiile de cablu TV¹⁶ pot utiliza canalizația și drepturile lor de trecere existente pentru a minimaliza aceste costuri. Alți competitori nu au asemenea avantaje, cu excepția unor cazuri rare, când pot obține acces de la alte companii de utilitate publică.*

Dificultatea duplicării infrastructurii reiese din faptul că construcția acesteia este anevoioasă, durează mult timp, necesită volum mare de coordonări și autorizări din partea

autorităților ce supraveghează construcțiile civile, din cauza cerințelor de urbanism. De asemenea este important faptul că aceste facilități reprezintă cea mai mare pondere a costurilor de construire a unei rețele de acces local, iar odată construite, costurile acestor facilități trec în categoria costurilor irecuperabile. În condițiile în care o astfel de rețea există, construirea unei rețele paralele ar face imposibil (cel puțin ineficient din punct de vedere economic) de a atinge economii suficiente de densitate.

ANRCETI consideră că controlul facilităților de bază este cel mai important factor care indică asupra PSP a S.A. „Moldtelecom” pe piața dată.

Infrastructura asociată rețelelor de acces fixe prin fir, fie acestea de cupru sau optice, este canalizația telefonică (inclusiv canalizația verticală din interiorul clădirilor), stâlpii telefonici. Această infrastructură este în măsură de peste 99% controlată de S.A. „Moldtelecom”.

Facilitățile de bază relevante pentru furnizarea serviciilor de acces la infrastructura de rețea la un post fix este bucla locală către utilizatorul final. Investiția necesară pentru a dubla infrastructura aferentă buclei locale a S.A. „Moldtelecom” este o barieră pentru concurenții săi, deoarece cu infrastructura dată dublată, furnizorul nu poate atinge efecte similare de economii de densitate și face soluția dată neeconomicoasă.

Prin urmare, controlul infrastructurii de către S.A. „Moldtelecom” și refuzul de a comercializa accesul la infrastructura dată la un nivel competitiv al prețurilor date reprezintă un factor esențial care poate împiedica furnizorii concurenți să-și construiască rețelele lor. În cazul unor piețe emergente (astfel ca accesul în bandă foarte largă), lipsa accesului la infrastructura asociată poate duce la blocarea pieței pentru concurenți (*market foreclosure*).

Concluzie: Controlul infrastructurii asociate (canalizație telefonică și stâlpi telefonici) de către S.A. „Moldtelecom” reprezintă un argument foarte puternic în favoarea concluziei că furnizorul dat are putere semnificativă pe piața accesului cu ridicata la infrastructura de rețea la un post fix.

3.2.4 Puterea de contracarare a cumpărătorilor

Puterea de contracarare a utilizatorilor se referă la puterea relativă pe care o poate avea un cumpărător în relațiile sale de negociere cu potențialul vânzător al serviciilor în cauză. În general, puterea de negociere a unui cumpărător poate fi dată de mărime, importanța comercială pe care o are pentru vânzător sau abilitatea sa de a migra către surse alternative de aprovizionare.

Existența puterii de contracarare nu este suficientă pentru a contrabalansa efectele puterii de piață deținute de un furnizor, ci este important să se evalueze intensitatea cu care aceasta se manifestă. În acest sens, este necesar să se aprecieze dacă, pentru orizontul de timp al analizei, puterea de contracarare deținută este suficientă pentru a contracara comportamentul abuziv al unui vânzător pe o piață de monopol. Practic, eficiența puterii de contracarare a utilizatorilor trebuie să indice faptul că furnizorul ofertant nu se poate comporta, într-o măsură apreciabilă, independent față de clienții săi, rezultând astfel ca nu

are putere semnificativă pe piață. Puterea de cumpărare și poziția relativă de negociere depind de numeroși factori, gradul de influență pe care un cumpărător îl poate exercita asupra unui vânzător putând fi extrem de variat. Pentru ca puterea de contracarare a unui furnizor, în calitate de cumpărător pe o anumită piață, să se manifeste în mod eficient, aceasta trebuie să fie suficient de puternică pentru a permite obținerea unor rezultate (de exemplu, condiții contractuale rezonabile, tarife care să nu fie excesive, și la un nivel determinat pe baze competitive etc.) care să fie asemănătoare cu rezultatele obținute pe o piață competitivă.

Puterea de contracarare a unui utilizator se manifestă, de regulă, atunci când sunt îndeplinite una sau mai multe dintre următoarele condiții:

- a) utilizatorul cumpără un volum important din serviciile oferite de furnizor;
- b) utilizatorul poate migra, cu costuri reduse, către surse alternative de achiziționare a serviciilor respective;
- c) utilizatorul ar putea furniza el însuși serviciile respective.

Prin urmare, pe piața relevantă identificată, ANRCETI a analizat măsura în care S.A. „Moldtelecom” deține suficientă putere de piață pentru a putea crește peste nivelul competitiv, în mod profitabil, tarifele percepute celorlalți furnizori, care reprezintă cererea. În condițiile în care se dovedește că furnizorul în cauză deține putere semnificativă pe piață, atunci se justifică intervenția agenției de reglementare în sensul prevenirii efectelor negative pe care comportamentul acestuia le-ar putea avea asupra utilizatorilor la nivelul pieței cu ridicata, precum și asupra utilizatorilor finali.

Astfel, ANRCETI consideră că S.A. „Moldtelecom” deține controlul asupra unei rețele și infrastructuri greu de dublat, iar pentru furnizorii alternativi este dificil de a avea acces la soluții alternative viabile (rețele alternative de acces) pentru a putea ajunge în locațiile utilizatorilor finali. În absența unor măsuri de reglementare ex-ante, puterea de contracarare a cumpărătorilor pe piața serviciilor de acces la infrastructura de rețea este insuficientă pentru a avea efecte coercitive asupra S.A. „Moldtelecom” (pentru a-l determina constrângeri concurențiale care să împiedice manifestarea unui comportament independent al acestuia față de clienți, concurenți și utilizatorii finali). Mai mult, datorită faptului că S.A. „Moldtelecom” este într-o foarte mică măsură dependent de ceilalți furnizori, o astfel de soluție nu este credibilă.

Așadar, în virtutea cotei de piață semnificative a S.A. „Moldtelecom” pe piața serviciilor de acces la infrastructura de rețea, ANRCETI consideră că furnizorii care au calitatea de clienți ai S.A. „Moldtelecom”, indiferent de mărimea lor de piață, au o putere de negociere scăzută comparativ cu aceasta.

De asemenea, în lipsa unor măsuri de reglementare ex-ante, este puțin probabil ca S.A. „Moldtelecom” să ofere servicii de acces la elemente de infrastructură către terți pe baze comerciale la prețuri competitive. Mai mult, în condițiile în care S.A. „Moldtelecom” ar oferi astfel de servicii terților, datorită poziției avantajoase pe care o deține pe piață, aceasta ar avea posibilitatea să impună furnizorilor alternativi tarifele și condiții contractuale pe care le dorește, iar aceștia din urmă ar fi constrânși să le accepte pentru a avea acces la un număr cât mai mare de utilizatori finali.

Prin urmare, este puțin probabil ca furnizorii alternativi să fie în măsură să determine constrângeri asupra comportamentului de piață al S.A. „Moldtelecom”, ca răspuns la o posibilă schimbare a condițiilor comerciale sau a termenilor contractuali privind serviciile de acces furnizate, prin intrarea pe piață și furnizarea, prin intermediul rețelei proprii de acces, a serviciilor de acces la internet în bandă largă.

Mai mult, ținând seama că numărul buclelor achiziționate până în prezent este extrem de scăzut, furnizorii care beneficiază în prezent de acces la bucla locală nu pot exercita o putere de negociere ridicată prin prisma volumului de servicii pe care îl cumpără de la S.A. „Moldtelecom”.

Concluzie: Puterea de contracarare a utilizatorilor finali este redusă în raport puterea de piață a S.A. „Moldtelecom” ce decurge din controlul infrastructurii vase de rețea fixă și a infrastructurii asociate. De asemenea, puterea de contracarare a furnizorilor alternativi în calitate de cumpărători sau potențiali cumpărători de servicii de acces la infrastructura S.A. „Moldtelecom” potrivită pentru accesul la servicii în puncte fixe este redusă, din cauza puterii reduse de negociere a acestor tipuri de acces și independenței S.A. „Moldtelecom” de infrastructura altor furnizori.

3.2.5 Numărul furnizorilor de pe piață

Capacitatea unui furnizor cu o cotă de piață mai mare de 35% de a acționa independent de concurenți depinde parțial de puterea relativă a acestora. În cazul în care restul pieței este divizată într-un număr mare de jucători mici, furnizorul mare va fi capabil să acționeze într-o măsură semnificativă în mod independent. Cu toate acestea, în cazul în care există doar câțiva jucători ai căror cote de piață nu sunt foarte mici, acesta nu va fi capabil să acționeze independent.

Cea mai bună măsură a concentrării pieței este Indicele Herfindahl - Hirschman (IHH). IHH măsoară gradul de concentrare a pieței prin intermediul unui indicator derivat suma pătratelor cotelor de piață ale furnizorilor. Un IHH aproape de 1 indică un nivel ridicat de concentrare a pieței, un IHH ce tinde spre 0 indică un nivel scăzut de concentrare a pieței, fapt care ar indica o concurență perfectă. Știind că un singur furnizor are o cotă de piață de cel puțin 35%, IHH minim posibil este de 0,35, iar un IHH mai mare de 0,70 poate fi considerat ca probă *suplimentară* în sprijinul PSP.

Tabel 1: **Calcularea Indicelui HHI pentru piața de acces cu amănuntul la un punct fix**

Furnizori	Cota 2014⁴(Si)	Si²
S.A. „Moldtelecom”	87,84%	0.7715
S.R.L. „Starnet Soluții”	7,24%	0,0052
Alți furnizori	4.93%	0,0024
Sumar	100%	0.779

⁴ Situația la 31 decembrie 2014

IHH pentru piața de acces cu amănuntul la un punct fix din Republica Moldova (pe baza datelor prezentate în Tabelul de mai sus este de 0.779 – un nivel caracteristic unei piețe extrem de concentrate. De asemenea, aplicat pieței cu ridicata de acces la infrastructura de rețea în punct fix, indicele IHH este excepțional de înalt.

Concluzie: Numărul redus de furnizori și un IHH înalt oferă dovezi suplimentare în sprijinul ipotezei că S.A. „Moldtelecom” are PSP pe piața de acces cu ridicata la infrastructura de rețea la un post fix.

În baza criteriilor analizate mai sus ANRCETI consideră că există suficiente dovezi că S.A. „Moldtelecom” are PSP pe piața accesului cu ridicata la infrastructura de rețea la un post fix, iar barierele identificate (cota mare de piață, investiții necesare mari, costuri irecuperabile înalte, controlul infrastructurii greu de dublat, absența puterii de contracarare a cumpărătorilor) sunt extrem de mari pentru ca concurenții să poată exercita suficientă presiune competitivă astfel încât să erodeze puterea de piață a S.A. „Moldtelecom”.

Această putere de piață va continua să existe în orizontul de timp cuprins de această analiză (de până la doi ani), din cauza controlului de către S.A. „Moldtelecom” a infrastructurii greu de dublat și a economiilor de scară și de densitate, iar în lipsa unor remedii *ex-ante* este foarte mare probabilitatea că S.A. „Moldtelecom” va aplica această putere pentru a limita posibilitatea concurenților săi de pe piețele cu amănuntul (mai ales pe piața accesului fix în bandă largă) de a fi competitivi.

Concluzie ANRCETI: Există dovezi clare că S.A. „Moldtelecom” are PSP pe piața accesului cu ridicata la infrastructura de rețea la un post fix și este puțin probabil că această poziție se va schimba în următorii doi ani. O serie de criterii confirmă faptul că S.A. „Moldtelecom” se bucură de putere semnificativă pe piața relevantă.

3.3 Determinarea și analiza obligațiilor

3.3.1. Cadrul legal

Potrivit prevederilor art. 43 alin. (1) din Legea nr. 241/2007, în cazul în care, în urma unei analize de piață realizate în condițiile legii, un furnizor este desemnat ca având putere semnificativă pe o piață relevantă, ANRCETI impune acestuia, în modul stabilit, una sau mai multe dintre obligațiile prevăzute în acesta. Prin urmare, ANRCETI trebuie să impună cel puțin una din obligațiile prevăzute la art. 43 din Legea nr. 241/2007 în sarcina furnizorului desemnat cu putere semnificativă pe piața accesului cu ridicata la infrastructura de rețea la un post fix.

Furnizarea accesului la infrastructura de rețea cuprinde punerea la dispoziția unei terțe părți de spații, echipamente sau servicii, în condiții determinate, în mod exclusiv sau neexclusiv. Accesul necondiționat la elementele de infrastructură (la bucla sau subbucla locală) presupune furnizarea de acces la spații, echipamente sau servicii care nu este condiționată de:

- achiziția concomitentă de către solicitant a unor produse sau servicii care nu sunt necesare furnizării tipului de acces solicitat;
- achiziția unui volum impus de produse sau servicii, care excede volumului necesar furnizării tipului de acces solicitat;
- impunerea oricăror condiții comerciale, tehnice sau de altă natură, care nu sunt necesare furnizării tipului de acces solicitat.

Serviciile incluse în piața relevantă cu ridicata analizată vizează furnizarea accesului în forma sa necondiționată, astfel încât beneficiarul accesului să nu plătească pentru servicii care nu îi sunt necesare pentru furnizarea propriilor servicii.

3.3.2 Principiile aplicate de ANRCETI pentru stabilirea remediilor

ANRCETI consideră că asigurarea unui regim eficient, transparent și riguros fundamentat al accesului necondiționat la infrastructura de rețea, cel puțin acolo unde acele elemente de rețea sunt greu de dublat de către furnizorii alternativi, poate determina pe termen lung creșterea concurenței.

ANRCETI consideră că, acolo unde este proporțional și în interesul pe termen lung al utilizatorilor finali, trebuie să se asigure accesul la elementele greu de dublat ale rețelei.

Având în vedere interesul general al societății moderne pentru conectivitate deplină cu servicii de acces în bandă largă a utilizatorilor, concurența eficientă poate cel mai bine răspunde acestei nevoi ale societății. Pentru aceasta, este nevoie de a se asigura o concurență efectivă, bazată pe infrastructuri⁵, iar pentru aceasta trebuie alese remediile potrivite care nu doar că permit accesul și utilizarea efectivă a infrastructurii de rețea a furnizorului cu PSP, dar și că sunt echilibrate astfel, încât motivează furnizorii să urce pe scara investițiilor prin construirea de rețele concurente.

Este important ca reglementarea să mențină stimulentele de a investi în rețea și în dezvoltarea rețelei ale furnizorului cu putere semnificativă, în special acolo unde replicarea elementelor de rețea nu este fezabilă. În alte cazuri, atunci când replicarea acestor elemente este posibilă, ANRCETI trebuie să se asigure că atât furnizorul alternativ, cât și cel cu putere semnificativă se află în aceeași poziție din punctul de vedere al posibilităților de a investi în rețea. În ceea ce privește fezabilitatea replicării rețelei, factorii care trebuie luați în considerare includ, inter alia: viabilitatea tehnică și economică a utilizării sau instalării unor facilități concurente, din perspectiva ratei de dezvoltare a pieței; fezabilitatea furnizării accesului propus, în relație cu capacitatea disponibilă; investiția inițială a proprietarului facilității respective, ținând cont de riscurile pe care le presupune realizarea unei investiții; nevoia de a încuraja și proteja concurența pe termen lung.

Cu toate acestea, dacă furnizorul alternativ are nevoie, în aceste cazuri, de acces la rețeaua furnizorului cu putere semnificativă, acest acces trebuie să se realizeze rapid, în condiții obiective și proporționale.

⁵ Aici infrastructura are înțelesul de rețele, părțile pasive și active ale rețelelor, însă nu include infrastructura asociată rețelelor, care de una singură nu produce valoare în termeni de produse de comunicații electronice.

Conturarea unor astfel de reglementări necesită o atenție deosebită față de:

- (i) stimulentele economice ale entităților implicate;
- (ii) asimetriile în ceea ce privește accesul la informații relevante;
- (iii) aspecte practice referitoare la controlul respectării deciziilor de reglementare și impunerea respectării acestora.

3.3.3 Obligații impuse anterior în sarcina furnizorului cu putere semnificativă și impactul acestora asupra concurenței de piață

În anul 2013, S.A. „Moldtelecom” a fost desemnat de ANRCETI ca având putere semnificativă pe piața furnizării accesului cu ridicata la infrastructura de rețea la un post fix, în scopul furnizării de servicii de comunicații electronice în bandă largă și de servicii de telefonie destinate publicului la puncte fixe.

ANRCETI, prin Hotărârea Consiliului de Administrație nr. 56 din 26.09.2013 a impus obligații speciale preventive în sarcina S.A. „Moldtelecom” în legătură cu puterea sa semnificativă pe piața accesului cu ridicata la infrastructura de rețea la un post fix.

Aceste obligații au vizat:

- Asigurarea accesului la unele elemente specifice ale rețelei proprii, la infrastructura asociată și de utilizare a acestora necondiționat, precum și furnizarea serviciilor auxiliare cum ar fi colocarea și serviciul „backhaul”;
- Asigurarea transparenței, prin publicarea unei Oferte de Referință pentru Acces(ORA);
- Neadmiterea discriminării;
- Controlul tarifelor, inclusiv obligații de fundamentare a tarifelor în funcție de costuri;
- Ținerea evidenței contabile separate.

Obligația de asigurare a accesului la unele elemente specifice ale rețelei și a infrastructurii asociate vizează obligația de a oferi accesul necondiționat la toate repartitoarele principale și intermediare din rețeaua sa de acces. Refuzul trebuie să fie temeinic justificat și va fi comunicat în scris solicitantului și ANRCETI, în termenele stabilite de ANRCETI conform Hotărârii 56/2013. Totodată, S.A. „Moldtelecom” este obligată să ofere accesul la sistemele de asistență operațională, la sistemele informaționale, precum și la bazele de date pentru pregătirea comenzilor, aprovizionare, întreținere, solicitări de reparații și facturare.

Orice furnizor interesat să încheie un acord de acces la bucla locală trebuie să transmită o cerere către S.A. „Moldtelecom”. Termenul maxim prevăzut în Hotărârea nr.56/2013 pentru încheierea unui acord în acest sens este de 20 zile de la primirea cererii.

Pentru a respecta **obligația de transparență**, S.A. „Moldtelecom” trebuie să publice pe pagina sa de Internet și să furnizeze la cerere o ofertă de referință pentru accesul necondiționat la bucla locală (ORA), care trebuie să includă cel puțin setul minim de

servicii pentru furnizarea accesului necondiționat la bucla locală, împreună cu condițiile și tarifele în care aceste servicii vor fi oferite în conformitate cu prevederile Hotărârii nr.56/2013.

De asemenea, S.A. „Moldtelecom” are **obligația de nediscriminare**, respectiv să aplice condiții echivalente de furnizare a accesului necondiționat la bucla locală în circumstanțe echivalente tuturor furnizorilor și să pună la dispoziția terților toate elementele specifice ale rețelei, infrastructura asociată, serviciile și informațiile necesare în vederea realizării accesului necondiționat la bucla locală, în aceleași condiții, inclusiv în ceea ce privește calitatea, cu cele oferite pentru propriile servicii sau pentru serviciile furnizate persoanelor din același grup.

Modul de realizare a **evidenței contabile separate** a fost stabilit prin Instrucțiunile privind implementarea de către S.A.„Moldtelecom” a evidenței contabile separate în cadrul contabilității interne de gestiune, aprobate prin Hotărârea Consiliului de Administrație al ANRCETI nr. 09 din 22.04.2011.

Instrucțiunea conține reguli detaliate privind întocmirea, publicarea și auditul situațiilor financiare separate, stabilind structura și nivelul de detaliere al acestora, metodologia de alocare a costurilor, veniturilor și capitalului angajat și sistemul de decontări interne aplicat pentru produsele și serviciile furnizate între unitățile și subunitățile de afaceri. Conținutul și formatul de raportare a situațiilor financiare separate pe care S.A.„Moldtelecom” are obligația să le transmită ANRCETI și să le publice pe propria pagină de Internet permit ANRCETI și celorlalte persoane interesate să urmărească respectarea obligațiilor de transparență, nediscriminare și de fundamentare a tarifelor în funcție de costuri.

De asemenea, S.A. „Moldtelecom” are **obligația de control al tarifelor, inclusiv de fundamentare a tarifelor în funcție de costuri** pe baza unui model de calculație a costurilor sau a altor metode, aprobate de ANRCETI, tarife care vor fi suficient de detaliate pentru a asigura că solicitanții nu vor trebui să plătească pentru resurse care nu sunt necesare serviciului pe care l-au solicitat. Până în prezent, tarifele nu au fost fundamentate pe baza unui model respectiv de calculație a costurilor. Până la aprobarea mecanismelor referitoare la controlul prețurilor în funcție de LRIC, ANRCETI a stabilit prețuri maxime ce pot fi percepute de furnizorul ofertant care se regăsesc în ORA.

Obligațiile date rămân în sarcina S.A. „Moldtelecom” până la revizuirea acestora de către ANRCETI. Conform prevederilor Legii nr. 241/2007, ANRCETI efectuează regulat (în termen de 2 ani) analiza piețelor relevante în vederea determinării situației concurențiale pe piața relevantă, precum și identificării măsurilor necesare în cazul în care continuă să existe puterea semnificativă a furnizorului.

3.3.4 Problemele concurenței și identificarea remediilor necesare

În analiza de mai sus, ANRCETI a găsit că piața accesului cu ridicata la infrastructura de rețea la un post fix este susceptibilă reglementării preventive, iar analiza în detaliu a arătat că S.A. „Moldtelecom” este furnizorul care se bucură de putere semnificativă pe

această piață. Puterea dată de piață este întărită de controlul de către S.A. „Moldtelecom” a infrastructurii asociate, dublarea căreia de către concurenți este economic nefezabilă. Astfel, existența puterii date de piață îi permite S.A. „Moldtelecom”, în lipsa unor reglementări de prevenire a utilizării puterii date în detrimentul concurenței, să limiteze concurența de pe piața cu amănuntul a accesului în bandă largă, situată în avalul pieței analizate. Astfel, dublarea de către concurenți a infrastructurii controlate de S.A. „Moldtelecom” nu este fezabilă economic, din cauză că aceștia nu vor atinge efecte de scară și densitate similare. Și din punct de vedere tehnic, dublarea acestei infrastructuri este extrem de anevoioasă sau chiar imposibilă din cauza reglementărilor și restricțiilor de urbanism și de construcții.

Operarea de către S.A. „Moldtelecom” a infrastructurii date îi oferă posibilitatea exclusivă de a furniza servicii de acces în bandă largă. Refuzul de a oferi acces la infrastructura sa de rețea poate împiedica furnizorii alternativi să concureze cu S.A. „Moldtelecom” pe piața din aval. Oferirea accesului în condiții discriminatorii și la prețuri necompetitive de asemenea pot împiedica furnizorii alternativi să concureze eficient cu furnizorul cu putere semnificativă.

De asemenea, utilizarea infrastructurii asociate existente de către S.A. „Moldtelecom” îi oferă avantajul derulării mai rapide a rețelelor de acces decât concurenții, ceea ce poate duce în viitor la o concurență limitată pe piața cu amănuntul de servicii de acces în bandă foarte largă bazat pe conexiuni de fibră optică.

Prin urmare, ANRCETI consideră că este necesară păstrarea remediilor impuse în sarcina S.A. „Moldtelecom” prin Hotărârea Consiliului de Administrație al ANRCETI nr.56/2013. Sumar, acestea vizează:

✓ Obligația de asigurare a accesului la unele elemente specifice ale rețelei proprii, astfel ca:

- Accesul necondiționat la bucla și subbucla locală de cupru;
- Accesul la bucla locală optică acolo unde aceasta înlocuiește buclele locale de cupru;

- Accesul la buclele locale optice;
- Accesul la infrastructura de canalizație și stâlpi telefonici, inclusiv dimensionarea corespunzătoare a capacităților de canalizație nou construite să poată găzdui cablurile a câțiva furnizori;

- Accesul la infrastructura de canalizație și stâlpi în vederea pozării cablurilor indiferent dacă acestea sunt utilizate pentru accesul la bucla locală a furnizorului ofertant sau dacă furnizorii solicitanți pozează aceste cabluri pentru a-și dezvolta propria rețea de acces sau de transport;

- Serviciul de „backhaul”;

- Servicii de colocare a echipamentelor.

✓ Obligația de asigurare a transparenței, prin publicarea unei oferte de referință pentru acces și publicării ofertelor publice de referință pentru infrastructura de canalizație și stâlpi;

✓ Obligația de neadmitere a discriminării;

- ✓ Obligații privind controlul tarifelor, inclusiv obligații de fundamentare a tarifelor în funcție de costul LRAIC, inclusiv pentru serviciile de acces la bucla locală optică și acces la canalizație și stâlpi telefonici;
- ✓ Obligația privind ținerea evidenței contabile separate.